

# DENON

**ПРОИГРЫВАТЕЛЬ КОМПАКТ-ДИСКОВ**

# DCD-510AE

---

**Руководство пользователя**

❑ **МЕРЫ ПРЕДОСТОРОЖНОСТИ**

	<b>ВНИМАНИЕ!</b> ОПАСНОСТЬ ПОРАЖЕНИЯ ЭЛЕКТРИЧЕСКИМ ТОКОМ! НЕ ОТКРЫВАТЬ!	
---	--	---

**ОСТОРОЖНО:**  
ВО ИЗБЕЖАНИЕ ОПАСНОСТИ ПОРАЖЕНИЯ ЭЛЕКТРИЧЕСКИМ ТОКОМ НЕ СНИМАЙТЕ КОЖУХ (ИЛИ ЗАДНЮЮ ПАНЕЛЬ). ВНУТРИ АППАРАТА НЕТ ДЕТАЛЕЙ И УЗЛОВ, РЕМОНТ КОТОРЫХ МОГ БЫ ВЫПОЛНЯТЬ ПОЛЬЗОВАТЕЛЬ. ДЛЯ РЕМОНТА АППАРАТА ОБРАЩАЙТЕСЬ К КВАЛИФИЦИРОВАННОМУ СЕРВИСНОМУ ПЕРСОНАЛУ.

 Стреловидный символ молнии внутри равностороннего треугольника предназначен для предупреждения пользователя о наличии внутри корпуса аппарата неизолированных источников опасного напряжения, которое может обладать достаточной величиной для поражения человека электрическим током

 Восклицательный знак внутри равностороннего треугольника предназначен для предупреждения пользователя о наличии в технической литературе, прилагаемой к данному аппарату, важных инструкций по его эксплуатации и техническому (сервисному) обслуживанию.

**ПРЕДУПРЕЖДЕНИЕ:**  
ВО ИЗБЕЖАНИЕ ОПАСНОСТИ ВОЗГОРАНИЯ ИЛИ ПОРАЖЕНИЯ ЭЛЕКТРИЧЕСКИМ ТОКОМ НЕ ОСТАВЛЯЙТЕ ДАННЫЙ АППАРАТ ПОД ДОЖДЕМ ИЛИ В МЕСТЕ С ВЫСОКОЙ ВЛАЖНОСТЬЮ.

❑ **ЛАЗЕРНОЕ ИЗДЕЛИЕ КЛАССА 1**

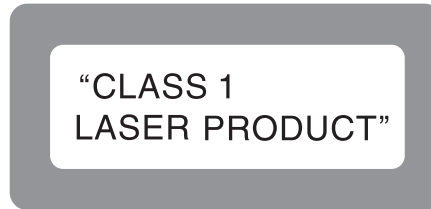

**ПРЕДУПРЕЖДЕНИЕ:** В СЛУЧАЕ ВСКРЫТИЯ КОРПУСА И НАРУШЕНИЯ ЗАЩИТНЫХ БЛОКИРОВОК СУЩЕСТВУЕТ ОПАСНОСТЬ ВИДИМОГО И НЕВИДИМОГО ЛАЗЕРНОГО ИЗЛУЧЕНИЯ. НЕ СМОТРИТЕ НА ЛУЧ.

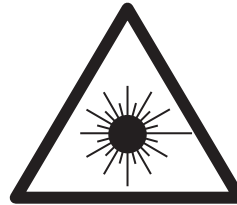







**ОСТОРОЖНО:**  
ИСПОЛЬЗОВАНИЕ СРЕДСТВ УПРАВЛЕНИЯ ИЛИ НАСТРОЕК ИЛИ ВЫПОЛНЕНИЕ ПРОЦЕДУР, ОТЛИЧНЫХ ОТ ОПИСАННЫХ В ДАННОМ РУКОВОДСТВЕ, МОЖЕТ ПРИВЕСТИ К ВОЗДЕЙСТВИЮ ОПАСНОГО ИЗЛУЧЕНИЯ. НАСТРАИВАТЬ ИЛИ РЕМОНТИРОВАТЬ ДАННЫЙ АППАРАТ ДОЛЖЕН ТОЛЬКО СЕРВИСНЫЙ ПЕРСОНАЛ, ИМЕЮЩИЙ НАДЛЕЖАЩУЮ КВАЛИФИКАЦИЮ.

• **ДЕКЛАРАЦИЯ СООТВЕТСТВИЯ**

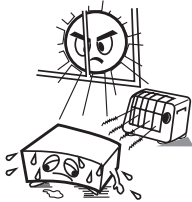
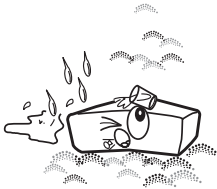
Мы официально заявляем под нашу единоличную ответственность, что данный аппарат, к которому относится это заявление, соответствует следующим стандартам:  
EN60065, EN55013, EN55020, EN61000-3-2 и EN61000-3-3.  
Также соблюдаются положения Директив 2006/95/EC и 2004/108/EC.

DENON EUROPE  
Division of D&M Germany GmbH  
An der Landwehr 19, Nettetal,  
D-41334 Germany

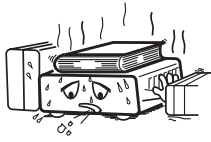
## ■ ЗАМЕЧАНИЯ ПО ЭКСПЛУАТАЦИИ

 <ul style="list-style-type: none"> <li>• Не подвергайте аппарат воздействию высоких температур. В случае установки аппарата в стойку должно обеспечиваться достаточное рассеивание тепла.</li> </ul>	 <ul style="list-style-type: none"> <li>• Оберегайте аппарат от влаги, воды и пыли.</li> </ul>	 <p>Не допускайте попадания посторонних предметов внутрь аппарата.</p>
 <ul style="list-style-type: none"> <li>• Осторожно обращайтесь со шнуром питания. При отсоединении шнура от розетки беритесь за штепсельную вилку.</li> </ul>	 <ul style="list-style-type: none"> <li>• Отсоединяйте шнур питания от электросети, если аппарат не будет использоваться в течение длительного времени.</li> </ul>	 <ul style="list-style-type: none"> <li>• Не допускайте попадания на аппарат инсектицидов, бензина или растворителей.</li> </ul>
	 <p>* (Для аппаратов с вентиляционными отверстиями)</p> <ul style="list-style-type: none"> <li>• Не загромождайте вентиляционные отверстия.</li> </ul>	 <ul style="list-style-type: none"> <li>• Ни в коем случае разбирайте и никоим образом не модифицируйте аппарат.</li> </ul>

### ОСТОРОЖНО:

- Нельзя препятствовать вентиляции, закрывая вентиляционные отверстия такими предметами, как газеты, скатерти, занавески и т.п.
- Не ставьте на аппарат источники открытого пламени, например горящие свечи.
- Избавляйтесь от разряженных батареек в соответствии с местными правовыми нормами, касающимися их утилизации.
- Не допускайте попадания на аппарат воды и других жидкостей.
- Не помещайте на аппарат предметы, наполненные жидкостью, например вазы.

**ОСТОРОЖНО:**

Для полного отключения данного аппарата от электросети вынимайте вилку шнура питания из стенной розетки.

Установите аппарат таким образом, чтобы используемая вами стенная розетка была легкодоступной.

**ЗАМЕЧАНИЕ О ВТОРИЧНОЙ ПЕРЕРАБОТКЕ ОТХОДОВ:**

Упаковочные материалы данного изделия пригодны для вторичной переработки и повторного использования. Пожалуйста, избавляйтесь от всех материалов в соответствии с местными правилами вторичной переработки отходов.

Избавляясь от данного аппарата, соблюдайте соответствующие местные правовые нормы.

Использованные батарейки нельзя просто выбрасывать с обычным бытовым мусором или сжигать. Вы должны избавляться от них в соответствии с местными правовыми нормами в отношении химических отходов.

Данный аппарат и прилагаемые к нему аксессуары, за исключением батареек, представляют собой изделие, пригодное для использования в соответствии с требованиями директивы WEEE (Утилизация отходов электрического и электронного оборудования).

**Pb**

## Введение

Основные особенности .....	1
Аксессуары .....	2
Меры предосторожности при обращении с аппаратом .....	2
Диски .....	2
Диски, которые можно воспроизводить на данном аппарате .....	2
Как держать диски .....	2
Загрузка дисков .....	2
Меры предосторожности при загрузке дисков .....	2
Меры предосторожности при обращении с дисками .....	3
Меры предосторожности при хранении дисков .....	3
Чистка дисков .....	3
О пульте дистанционного управления .....	3
Установка батареек .....	3
Диапазон действия пульта дистанционного управления .....	3
Названия и функции частей аппарата .....	4
Передняя панель .....	4
Задняя панель .....	4
Дисплей .....	4
Пульт дистанционного управления .....	5

## Соединения

Подготовка .....	5
Используемые соединительные кабели .....	5
Аналоговые соединения .....	6
Цифровые соединения .....	6
Подсоединение шнура питания .....	6
После выполнения всех соединений .....	6

## Воспроизведение

Подготовка .....	7
Включение питания .....	7
Загрузка дисков .....	7
Операции, возможные во время воспроизведения .....	7
Переключение уровней яркости дисплея .....	7
Прослушивание через наушники .....	7
Воспроизведение CD .....	8
Воспроизведение компакт-дисков .....	8
Переключение информации, отображаемой на дисплее .....	8
Повторное прослушивание треков (повторное воспроизведение) .....	8
Повторное прослушивание определенного фрагмента между двумя заданными точками (повторное воспроизведение фрагмента A-B) .....	8
Прослушивание треков в случайном порядке... (воспроизведение в случайном порядке) .....	9
Прослушивание определенных треков в желаемом порядке (воспроизведение по программе) .....	9
Воспроизведение MP3- и WMA-файлов .....	9
О файлах форматов MP3 и WMA, которые могут воспроизводиться .....	9
Воспроизведение MP3- и WMA-файлов .....	10
Использование функции воспроизведения под управлением таймера .....	11

## Нахождение и устранение неисправностей .....

11

## Технические характеристики .....

12

## Алфавитный указатель .....

12

## Введение

Благодарим вас за приобретение данного аппарата марки DENON. Для того чтобы он всегда работал должным образом, пожалуйста, внимательно прочитайте это руководство пользователя, прежде чем приступить к эксплуатации.

Прочитав руководство, обязательно сохраните его для получения необходимой информации в будущем.

## Основные особенности

### 1. Совместимость с MP3/WMA-файлами

Проигрыватель воспроизводит MP3/WMA-файлы, записанные на дисках CD-R/CD-RW.

※ Воспроизведение может оказаться частично или полностью невозможным из-за несовместимости параметров записи диска с данным аппаратом.

### 2. Точно-матричный дисплей с 2 строками отображения

Наличие 16-символьного 2-строчного дисплея упрощает выбор MP3/WMA-файлов.

### 3. Высокоточный 24-битовый цифро-аналоговый преобразователь

Установлен усовершенствованный 24-битовый цифро-аналоговый преобразователь, унаследованный от моделей высшей ценовой категории.

### 4. Конструкция, исключая неблагоприятные воздействия на аудиосигнал

Для обеспечения стабильных рабочих характеристик CD-привода приводной механизм смонтирован на специальном шасси, имеющем центрально расположенную конструкцию высокой жесткости. Платы силовой, аудио- и сервосхем разделены, и конструкция плат исключает появление помех между схемами – ноу-хау, применяемое в моделях высшего класса для получения максимально качественного звука, реализовано и в DCD-510AE.

## Аксессуары

Убедитесь, что к аппарату прилагаются следующие аксессуары:

- |   |  |   |
|---|--|---|
| ① | Руководство пользователя.....                  | 1 |
| ② | Список сервисных центров.....                  | 1 |
| ③ | Пульт дистанционного управления (RC-1132)..... | 2 |
| ④ | Батарейки типоразмера R03/AAA.....             | 1 |
| ⑤ | Аудиокабель (длина: прибл. 1,0 м).....         | 1 |

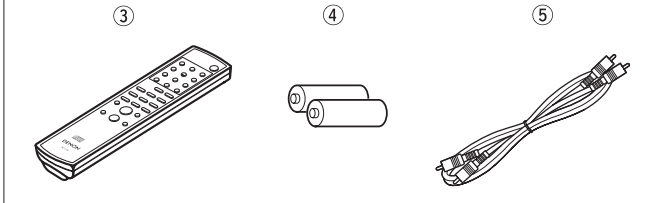

## Меры предосторожности при обращении с аппаратом

- Прежде чем включить питание**  
 Еще раз убедитесь, что все соединения выполнены правильно и нет никаких проблем с соединительными кабелями.
- Если вы надолго уйдете или уезжаете из дома, обязательно отсоедините шнур питания от розетки электросети.
- Обеспечивайте достаточную вентиляцию места установки**  
 Если аппарат долго находится в помещении, полном сигаретного или иного дыма, поверхность оптической считывающей линзы может загрязниться, и сигналы не будут считываться должным образом.
- О конденсации влаги**  
 Если температура внутри аппарата сильно отличается от температуры окружающего воздуха, на внутренних рабочих компонентах может сконденсироваться влага, и аппарат не будет работать должным образом.  
 Если это произойдет, подождите один-два часа, прежде чем включать аппарат, чтобы указанные температуры выровнялись.
- Меры предосторожности при использовании мобильных телефонов**  
 Использование мобильного телефона рядом с данным аппаратом, когда он работает, может привести к появлению шумовых помех. Если это произойдет, перейдите с мобильным телефоном подальше от аппарата.
- Перемещение аппарата**  
 Прежде чем перемещать аппарат, выключите питание, отсоедините шнур питания от сетевой розетки и отсоедините кабели, которыми аппарат подключен к другим устройствам.
- Имейте в виду, что иллюстрации в данном руководстве могут отличаться от реального аппарата в пояснительных целях.

## Диски

### Диски, которые можно воспроизводить на данном аппарате

- Музыкальные компакт-диски (CD)**  
 На данном аппарате можно воспроизводить только диски, маркированные логотипом, показанным справа.



- Диски CD-R/-RW**

#### ПРИМЕЧАНИЕ

- Диски необычной формы (в форме сердечка, восьмиугольные и т.п.) воспроизводить нельзя. Не пытайтесь их воспроизводить, так как это может повредить аппарат.
- Воспроизведение некоторых дисков может оказаться невозможным из-за несовместимости форматов их записи с данным аппаратом.
- Воспроизведение нефинализированных дисков невозможно.
- ※ Что такое финализация?  
 Финализация — это процесс, обеспечивающий воспроизводимость записанных дисков CD-R/CD-RW на совместимых с ними проигрывателях.



## Как держать диски



Не прикасайтесь к сигнальной (рабочей) поверхности диска.

## Загрузка дисков

- Кладите диск в лоток проигрывателя надпечатанной стороной вверх.
- Прежде чем вставлять диск, убедитесь, что лоток полностью открыт.
- Кладите диски в лоток в полностью горизонтальном положении, диски диаметром 12 см — во внешнюю направляющую лотка (рисунок 1), а диски диаметром 8 см — во внутреннюю направляющую лотка (рисунок 2).

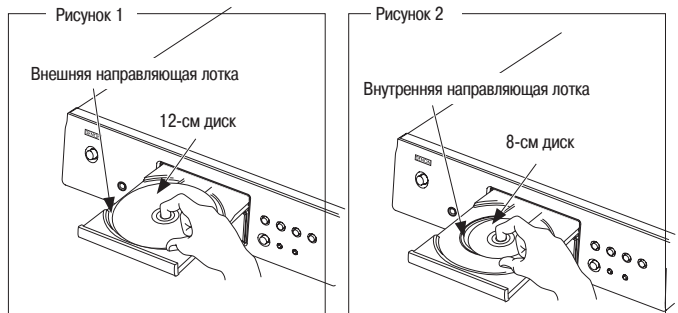

- Кладите 8-см диски во внутреннюю направляющую лотка без использования адаптера.



- Если загружен диск, воспроизведение которого невозможно, на дисплее аппарата отображается индикация «00 Tr 00 : 00».
- Если диск загружен не той стороной или не загружен, на дисплее аппарата отображается индикация «NO DISC» (Нет диска).

#### ПРИМЕЧАНИЕ

Не вталкивайте лоток внутрь рукой при выключенном питании. Это может повредить аппарат.

## Меры предосторожности при загрузке дисков

- Загружайте только один диск за один раз. Загрузка двух или более дисков может повредить аппарат или поцарапать диски.
- Не загружайте треснувшие или деформированные диски либо диски, отремонтированные с помощью клея или аналогичных средств.
- Не пользуйтесь дисками, на которых виден клей или клейкие части целлофановой ленты, использовавшейся для прикрепления этикетки, а также дисками со следами отклеившейся этикетки или клейкой ленты. Такие диски могут застрять внутри проигрывателя и повредить его.

## Меры предосторожности при обращении с дисками

- Не оставляйте на дисках отпечатки пальцев, жирные или грязные пятна.
- Будьте особенно осторожны, чтобы не поцарапать диски, когда вынимаете их из коробок/футляров.
- Не сгибайте и не нагревайте диски.
- Не расширяйте отверстие в центре диска.
- Не пишите шариковой ручкой, карандашом, фломастером или маркером на непечатанной (нерабочей) стороне диска и не прикрепляйте к диску этикетки или наклейки.
- В случае быстрого перемещения дисков из холодного места (например, с улицы) в теплое на их поверхности могут сконденсироваться капли воды, но не пытайтесь высушить диски феном или аналогичным устройством.

## Меры предосторожности при хранении дисков

- Вынимайте диски из проигрывателя после прослушивания.
- Храните диски в их коробках/футлярах, чтобы защитить их от пыли, царапин, деформации и других неблагоприятных факторов.
- Не храните диски в следующих местах:
  1. Местах, на которые долго падает прямой солнечный свет
  2. Пыльных или влажных местах
  3. Местах, подвергающихся нагреву со стороны электрообогревателей или аналогичных устройств.

## Чистка дисков

- Если на диске есть отпечатки пальцев или грязь, вытрите диск перед его использованием. Если вы этого не сделаете, возможны ухудшение качества звука и прерывистое воспроизведение.
- Для удаления отпечатков пальцев или грязи используйте имеющийся в продаже комплект для чистки дисков или мягкую тряпочку.

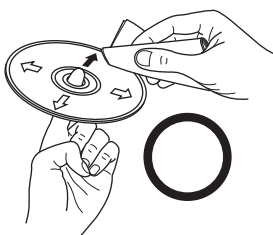

Осторожно протирайте диск прямыми движениями от центра к краям.

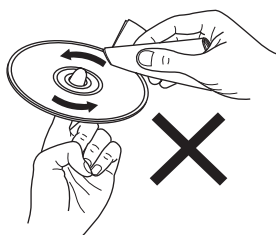

Не протирайте диск круговыми движениями.

### ПРИМЕЧАНИЕ

Не пользуйтесь аэрозолями для чистки грампластинок, антистатическими средствами, бензином, разбавителями краски или другими растворителями.

## О пульте дистанционного управления

### Установка батареек

- 1 Снимите заднюю крышку пульта ДУ.
- 2 Вставьте две батарейки типоразмера R03/AAA в батарейный отсек в соответствии с метками полярности.

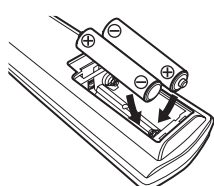
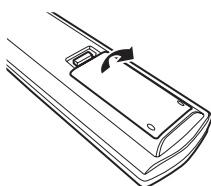

- 3 Установите заднюю крышку на место.

### ПРИМЕЧАНИЕ

- Заменяйте батарейки новыми, если пульт ДУ не управляет плеером с близкого расстояния.
- Прилагаемые батарейки предназначены только для проверки исправности пульта ДУ.
- При установке батареек обязательно ориентируйте их полюса в правильном направлении согласно маркировкам «⊕» и «⊖» в батарейном отсеке пульта ДУ.
- Во избежание повреждения батареек или утечки из них электролита:
  - Не используйте новую батарейку вместе со старой.
  - Не используйте вместе батарейки разных типов.
  - Не пытайтесь заряжать батарейки.
  - Не замыкайте накоротко полюса батареек, не разбирайте, не нагревайте и не сжигайте батарейки.
- Если батарейки всё же протекли, тщательно вытрите электролит внутри батарейного отсека и вставьте новые батарейки.
- Вынимайте батарейки из пульта ДУ, если он долго не будет использоваться.

## Диапазон действия пульта дистанционного управления

Управляя плеером с пульта ДУ, направляйте пульт на датчик сигналов дистанционного управления, как показано на рисунке.

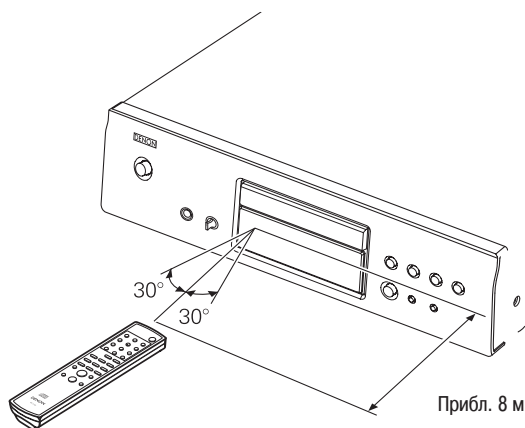

### ПРИМЕЧАНИЕ

Аппарат может неправильно реагировать на команды пульта или пульт может не работать, если на датчик сигналов дистанционного управления падают прямые солнечные лучи или сильный искусственный свет от инверторной люминесцентной лампы или инфракрасного светодиода.

# Названия и функции частей аппарата

Информация о кнопках, функции которых здесь не описаны, приведена на страницах, указанных в круглых скобках ( ).

## Передняя панель

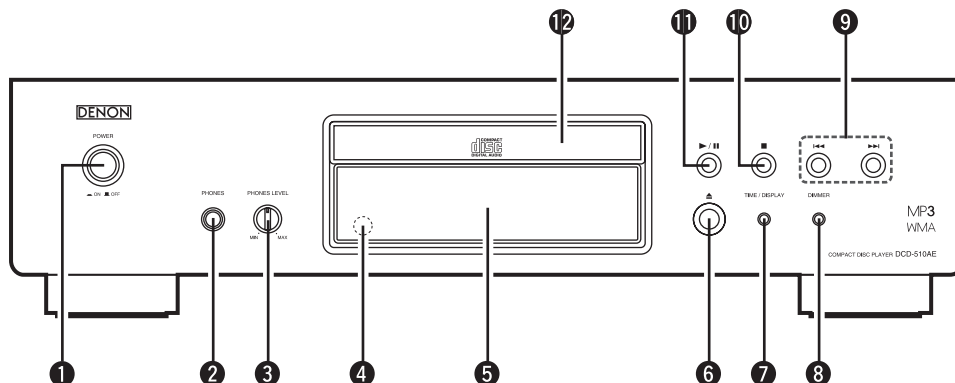

- 1 Выключатель питания (POWER  $\square$  ON  $\square$  OFF {Включение/выключение питания}) .....(7)
- 2 Гнездо для наушников (PHONES {Наушники}) .....(7)
- 3 Регулятор PHONES LEVEL {Уровень громкости наушников} .....(7)
- 4 Датчик сигналов дистанционного управления .....(3)
- 5 Дисплей
- 6 Кнопка открывания/закрывания лотка для диска ( $\blacktriangle$ ) .....(7)
- 7 Кнопка TIME/DISPLAY {Дисплей/Режим отображения} ..... (8, 10)
- 8 Кнопка DIMMER {Переключатель яркости} .....(7)
- 9 Кнопки пропуска треков назад/вперед (I $\leftarrow$ ,  $\rightarrow$ I) ..... (8, 10)
- 10 Кнопка остановки ( $\blacksquare$ ) .....(8)
- 11 Кнопка воспроизведения/паузы ( $\blacktriangleright$ /II) .....(7 ~ 10)
- 12 Лоток для диска .....(7)

## Задняя панель

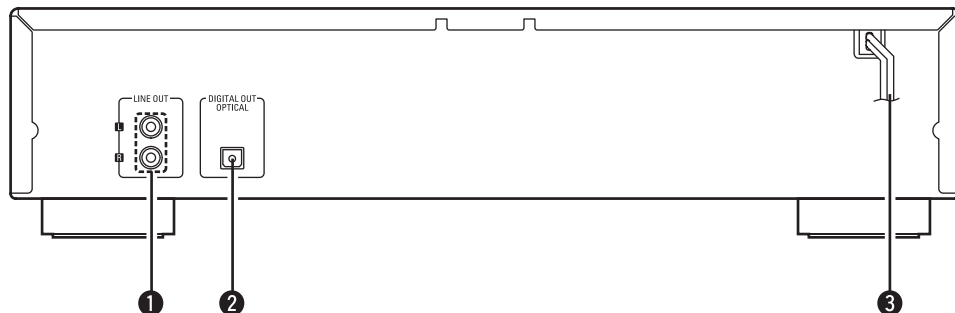

- 1 Разъемы LINE OUT {Линейный выход} ..... (6)
- 2 Разъем DIGITAL OUT OPTICAL {Цифровой оптический выход} ..... (6)
- 3 Шнур питания ..... (6)

## Дисплей

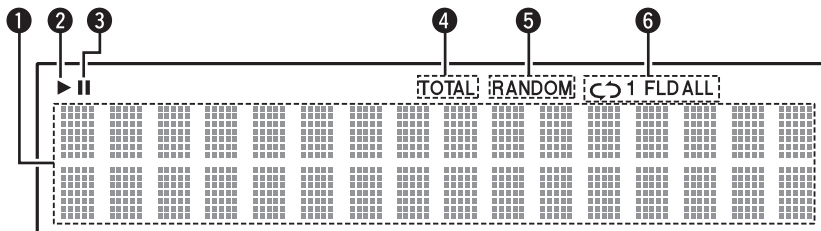

- 1 Информационное поле  
В этом поле дисплея отображается различная информация в зависимости от режима работы аппарата.
- 2 Этот индикатор светится при воспроизведении диска.
- 3 Этот индикатор светится в режиме паузы.
- 4 Индикатор TOTAL {Всего:}  
Светится, когда в информационном поле отображаются общее число треков и общее время воспроизведения диска.
- 5 Этот индикатор светится в режиме воспроизведения в случайном порядке.
- 6 Этот индикатор светится в режиме повторного воспроизведения.  
При каждом нажатии кнопки REPEAT {Повтор} индикатор переключается в указанной ниже последовательности.

- В режимах, отличных от режима папки:
 

$\rightarrow$   $\blacktriangle$  1  $\rightarrow$   $\blacktriangle$  ALL  $\leftarrow$   
 (Повторное воспроизведение 1 трека) (Повторное воспроизведение всех треков)  
 Индикатор не отображается  $\leftarrow$
- В режиме папки:
 

$\rightarrow$   $\blacktriangle$  1 FLD  $\rightarrow$   $\blacktriangle$  FLD  $\leftarrow$   
 (Повторное воспроизведение 1 трека) (Повторное воспроизведение всех треков папки)  
 FLD  $\leftarrow$



## Пульт дистанционного управления

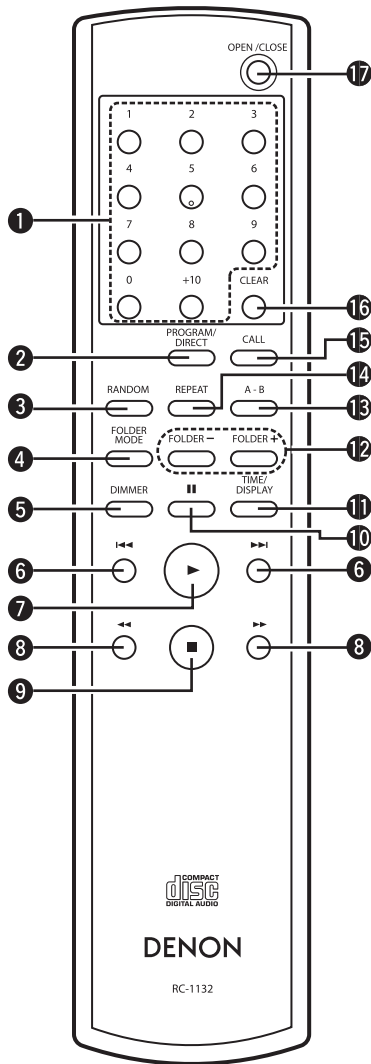

- 1 Нумерованные кнопки ..... (8, 9)
- 2 Кнопка PROGRAM/DIRECT {Программа/Прямой выбор} ..... (9)
- 3 Кнопка RANDOM {Воспроизведение в случайном порядке} ..... (9)
- 4 Кнопка FOLDER MODE {Режим папки} ..... (10)
- 5 Кнопка DIMMER {Регулятор яркости} ..... (7)
- 6 Кнопки пропуска треков назад/вперед (I◀◀, ▶▶I) ..... (8, 10)
- 7 Кнопка воспроизведения (▶) ..... (7 ~ 10)
- 8 Кнопки поиска назад/вперед (◀◀, ▶▶) ..... (8)
- 9 Кнопка остановки (■) ..... (8)
- 10 Кнопка паузы (II) ..... (7, 8)
- 11 Кнопка TIME/DISPLAY {Время/Режим отображения} ..... (8, 10)
- 12 Кнопки FOLDER +/- {Выбор папки по возрастанию/убыванию номера} ..... (10)
- 13 Кнопка повтора фрагмента A-B (A-B) ..... (8)
- 14 Кнопка REPEAT {Повтор} ..... (8, 10)
- 15 Кнопка CALL {Вызов} ..... (9)
- 16 Кнопка CLEAR {Стереть} ..... (9)
- 17 Кнопка OPEN/CLOSE {Открыть/Закрыть} ..... (7)



Если ту или иную кнопку пропуска (I◀◀ и ▶▶I) или кнопку FOLDER +/- удерживать нажатой, то функция кнопки будет выполняться повторяющимся образом.

## Соединения

В этом руководстве пользователя описаны соединения для всех совместимых форматов аудиосигналов. Пожалуйста, выбирайте те типы соединений, которые подходят для подключаемых вами устройств.

### ПРИМЕЧАНИЕ

- Не подсоединяйте шнур питания к сетевой розетке до тех пор, пока не будут выполнены все соединения.
- При выполнении соединений также сверяйтесь с руководствами по эксплуатации других компонентов.
- Следите за тем, чтобы каналы были соединены правильно (левый с левый, правый с правым).
- Не связывайте шнуры питания в жгуты вместе с соединительными кабелями. Это может привести к появлению гудения или шумов.

## Подготовка

### Используемые соединительные кабели

Выберите кабели в соответствии с подключаемыми устройствами.

Аудиокабели	Направление сигнала
<p><b>Аналоговые соединения (стерео)</b></p> <p>(Белый)  (Красный) </p> <p>Аудиокабель (прилагается)</p>	<p>Аудиосигнал:</p> <p>Выход      Вход</p>
<p><b>Оптические цифровые соединения</b></p> <p>Оптический кабель (продается отдельно)</p>	

## Аналоговые соединения

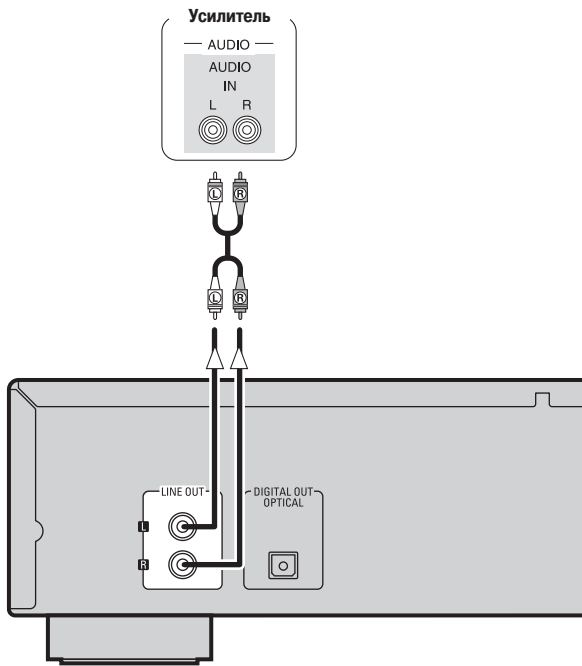

## Подсоединение шнура питания

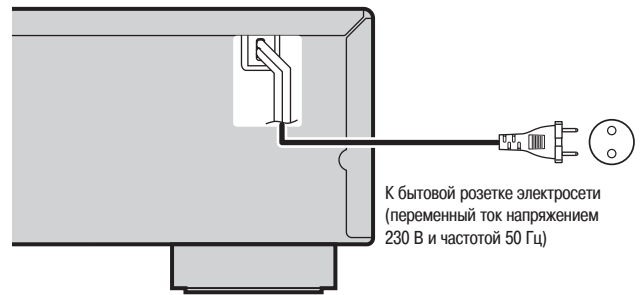

### ПРИМЕЧАНИЕ

- Вставляйте вилку в розетку до упора. Неплотное подключение приведет к появлению шумов.
- Не отсоединяйте шнур питания от розетки, когда аппарат работает.

## После выполнения всех соединений

**Включение питания** (☞ страницу 7)

## Цифровые соединения

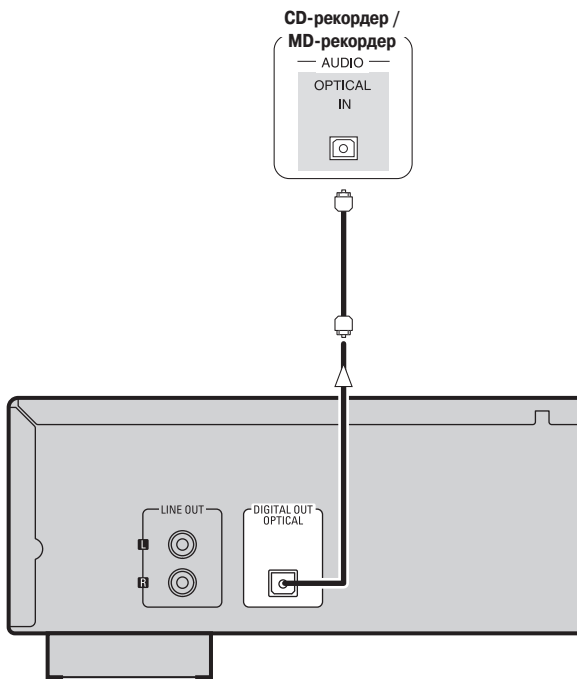

※ При подключении оптического кабеля к разъему оптического цифрового выхода:

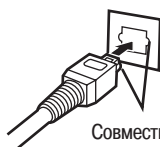

Совместите по форме соединителей

Совместите кабель с разъемом по форме соединителей и плотно вставьте до упора.

# Воспроизведение

**Обозначения кнопок в данном руководстве**

- Кнопки на основном блоке и пульте ДУ → **КНОПКА**
- Кнопки только на основном блоке → **<КНОПКА>**
- Кнопки только на пульте ДУ → **[КНОПКА]**

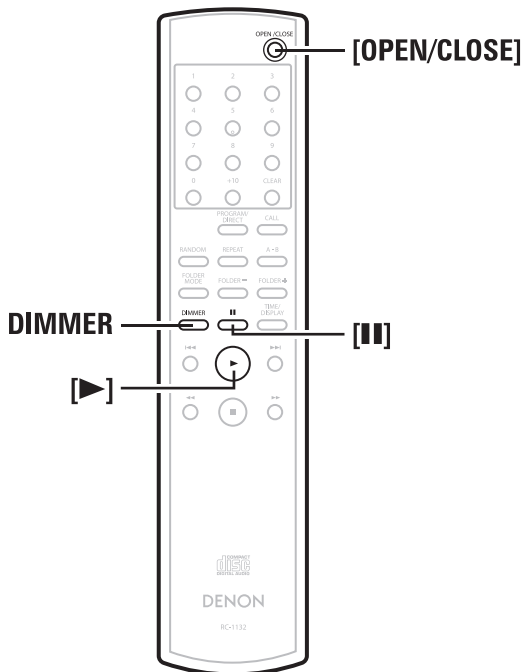
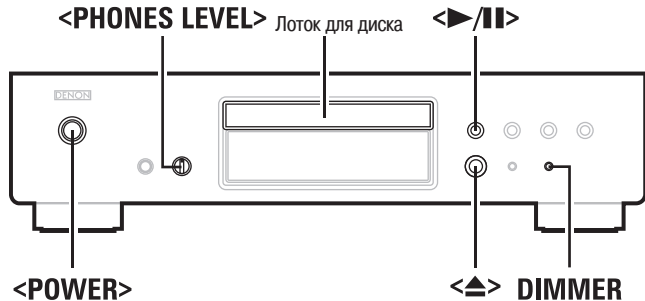

## Загрузка дисков

В режиме остановки нажмите кнопку **▲** или **[OPEN/CLOSE]**, чтобы открыть лоток для диска.

※ Раздел «Загрузка дисков» (☞ страницу 2).

- ☐ **Чтобы закрыть лоток для диска**  
Еще раз нажмите кнопку **▲** или **[OPEN/CLOSE]**.
- ※ Лоток закрывается и при нажатии кнопки **<▶/||>**, **[▶]** или **[||]**.

### ПРИМЕЧАНИЕ

Не кладите в лоток для диска посторонние предметы – это может его повредить.

## Операции, возможные во время воспроизведения

### Переключение уровней яркости дисплея

Последовательно нажимайте кнопку **DIMMER**.

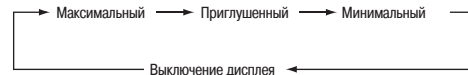

※ Уровень яркости дисплея переключается при каждом нажатии кнопки.

### Прослушивание через наушники

Вставьте штекер наушников (продаются отдельно) в гнездо **PHONES**.

- ☐ **Отрегулируйте громкость**  
Поворачивайте регулятор **<PHONES LEVEL>**.

### ПРИМЕЧАНИЕ

Не задавайте слишком высокий уровень громкости при использовании наушников.

## Подготовка

### Включение питания

Нажмите кнопку **<POWER>**.

- Если в аппарат уже загружен диск, автоматически включается воспроизведение.
- Если диск не загружен, на дисплее отображается индикация «NO DISC» [Нет диска].

- ☐ **Выключение питания**  
Еще раз нажмите кнопку **<POWER>**.

### ПРИМЕЧАНИЕ

- Чтобы выключить питание при воспроизведении диска, обязательно сначала выключите воспроизведение.
- Прежде чем выключать питание, убедитесь, что лоток для диска полностью закрыт.



### Обозначения кнопок в данном руководстве

- Кнопки на основном блоке и пульте ДУ → **КНОПКА**
- Кнопки только на основном блоке → **<КНОПКА>**
- Кнопки только на пульте ДУ → **[КНОПКА]**

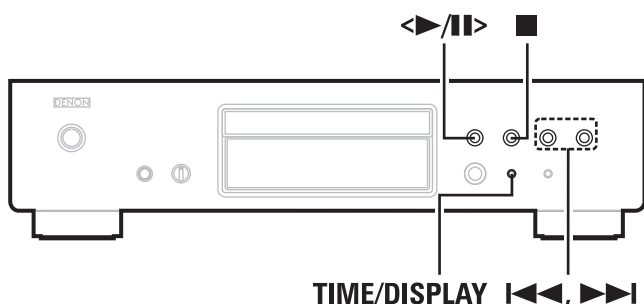

TIME/DISPLAY |◀◀, ▶▶|

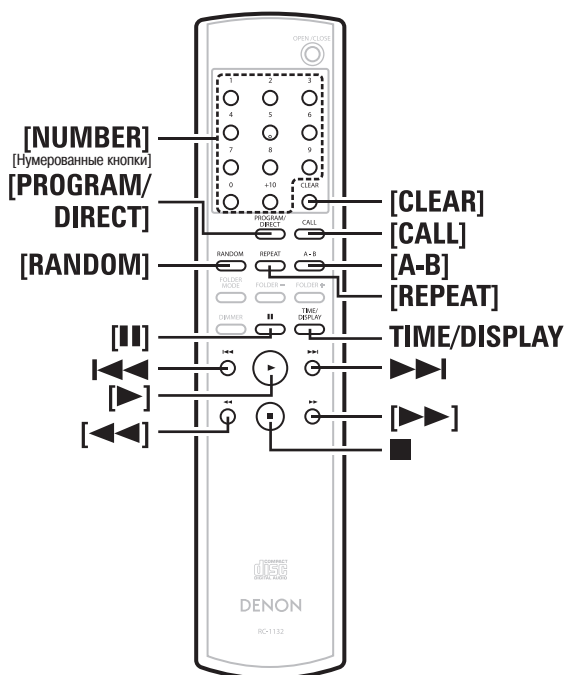

## Воспроизведение CD

### Воспроизведение компакт-дисков

Нажмите кнопку **<>/||>** или **[▶]**.

Загорится индикатор «▶», и начнется воспроизведение.

- Остановка воспроизведения**  
Нажмите кнопку **■**.
- Временная приостановка воспроизведения**  
Нажмите кнопку **<>/||>** или **[||]**.  
Загорится индикатор «||».  
※ Для возобновления воспроизведения нажмите кнопку **<>/||>** или **[▶]**.
- Быстрое перемещение вперед и назад по треку (поиск)**  
Во время воспроизведения нажмите и удерживайте одну из кнопок **[◀◀, ▶▶]**.
- Переход к началу треков (пропуск)**  
Во время воспроизведения нажимайте одну из кнопок **[◀◀, ▶▶]**.  
※ На диске будет пропущено число треков, равное числу нажатий кнопки.  
※ При однократном нажатии кнопки перехода назад воспроизведение вернется к началу трека, воспроизводимого на текущий момент.

- Для воспроизведения желаемого трека напрямую (только с пульта дистанционного управления)**

Нажимайте **[нумерованные кнопки] (0 - 9, +10)**, чтобы выбрать трек.

[Пример]: Трек 4 : **[4]**

[Пример]: Трек 12: **[+10], [2]**

[Пример]: Трек 20: **[+10], [+10], [0]**

### Переключение информации, отображаемой на дисплее

Нажимайте кнопку **TIME/DISPLAY**.

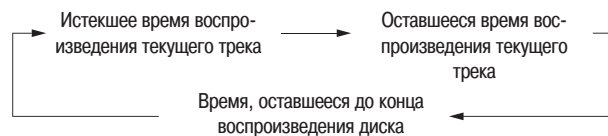

※ Отображаемая информация переключается при каждом нажатии кнопки.

### Повторное прослушивание треков (повторное воспроизведение)

Нажимайте кнопку **[REPEAT]**.

При каждом нажатии кнопки начинается повторное воспроизведение в соответствующем режиме.



[Выбираемые пункты]

- ↻ 1 (Повтор одного трека)** : Повторяющимся образом воспроизводится только 1 трек.
- ↻ ALL (Повтор всех треков)** : Повторяющимся образом воспроизводятся все треки.
- Повтор отключен (индикатор гаснет)** : Возобновляется обычное воспроизведение.

### Повторное прослушивание определенного фрагмента между двумя заданными точками (повторное воспроизведение фрагмента A-B)

**1** Во время воспроизведения нажмите кнопку **[A-B]** в том месте записи, которое вы хотите сделать началом повторяемого фрагмента (точке A).  
Начнет мигать индикатор «REPEAT A» {Повтор с точки A}.

**2** Во время воспроизведения нажмите кнопку **[A-B]** в том месте записи, которое вы хотите сделать концом повторяемого фрагмента (точке B).

Будет светиться индикатор «REPEAT A-B» {Повтор фрагмента A-B}, и заданный вами фрагмент A-B будет воспроизводиться повторяющимся образом.

- Отмена повторного воспроизведения фрагмента A-B**  
Еще раз нажмите кнопку **[A-B]**.



Во время воспроизведения по программе или в случайном порядке повторное воспроизведение фрагмента A-B невозможно.

## Прослушивание треков в случайном порядке (воспроизведение в случайном порядке)

**1** В режиме остановки нажмите кнопку [RANDOM].  
Загорится индикатор «RANDOM» (Воспроизведение в случайном порядке).

**2** Нажмите кнопку <▶/⏮> или [▶].  
Треки начнут воспроизводиться в случайном порядке.

### Отмена воспроизведения в случайном порядке

В режиме остановки нажмите кнопку [RANDOM].  
Индикатор «RANDOM» погаснет.



При нажатии кнопки [REPEAT] во время воспроизведения в случайном порядке треки будут воспроизводиться в другой произвольной последовательности по завершении текущего цикла.

### ПРИМЕЧАНИЕ

Во время воспроизведения в случайном порядке перемещение по треку(ам) для поиска нужного места записи невозможно.

## Прослушивание определенных треков в желаемом порядке (воспроизведение по программе)

Можно запрограммировать до 25 треков.

**1** В режиме остановки нажмите кнопку [PROGRAM/DIRECT].  
Загорится индикатор «PGM» [Программа].

**2** Используйте для выбора треков [нумерованные кнопки] (0 - 9, +10).

[Пример] Чтобы запрограммировать треки 3, 12 и 7 для воспроизведения в таком порядке последовательно нажмите кнопки [PROGRAM/DIRECT], [3], [+10], [2], [7].

**3** Нажмите кнопку <▶/⏮> или [▶].  
Начнется воспроизведение треков в запрограммированном порядке.

### Проверка запрограммированного порядка воспроизведения

В режиме остановки нажимайте кнопку [CALL].  
При каждом нажатии кнопки на дисплее будут один за другим появляться номера треков в порядке их программирования.

### Чтобы удалить последний запрограммированный трек

В режиме остановки нажимайте кнопку [CLEAR].  
При каждом нажатии кнопки стирается последний запрограммированный трек.

### Чтобы удалить один трек не в конце программы

В режиме остановки выберите, нажимая кнопку [CALL], трек, который хотите удалить, затем нажмите кнопку [CLEAR].

### Удаление всех запрограммированных треков

В режиме остановки нажмите кнопку [PROGRAM/DIRECT].



- При нажатии кнопки [REPEAT] во время воспроизведения по программе треки начинают воспроизводиться в запрограммированном порядке повторяющимся образом.
- При нажатии кнопки [RANDOM] во время воспроизведения по программе запрограммированные треки начинают воспроизводиться в случайном порядке.

## Воспроизведение MP3- и WMA-файлов

Существует множество Интернет-сайтов, где выложены музыкальные файлы формата MP3 или WMA (Windows Media® Audio), которые вы можете загружать (скачивать) на свой ПК. Музыка (файлы), скачиваемую с таких сайтов, можно записывать на диски CD-R или CD-RW и воспроизводить на DCD-510AE.

«Windows Media» и «Windows» – зарегистрированные товарные знаки или товарные знаки американской компании Microsoft Corporation в США и других странах.

## О файлах форматов MP3 и WMA, которые могут воспроизводиться

Могут воспроизводиться диски CD-R и CD-RW, записанные в указанном ниже формате.

### Формат программного обеспечения записи

ISO 9660 level 1

※ Диски, записанные в других форматах, могут воспроизводиться неправильно.

### Максимальное число воспроизводимых файлов и папок

Папок: 255

Файлов: 255

### Поддерживаемые форматы файлов

MPEG-1 Audio Layer-3

WMA (Windows Media Audio)

### Поддерживаемые тэговые данные

ID3-тэги версии 1x

Мета-тэги, совместимые с названиями композиций, исполнителей и альбомов

### Воспроизводимые MP3/WMA-файлы

Формат файлов	Частота дискретизации	Битрейт	Расширение
MP3	32, 44.1, 48 кГц	32 ~ 320 кбит/с	.MP3
WMA	32, 44.1, 48 кГц	64 ~ 160 кбит/с	.WMA



- Обязательно добавляйте к именам MP3- или WMA-файлов расширения, соответственно, «.MP3» или «.WMA». Файлы с любыми другими расширениями или без расширений воспроизводиться не будут.
- Согласно законодательству об авторском праве, сделанные вами записи должны использоваться вами только для персонального прослушивания и не должны использоваться никаким иным образом без согласия правообладателей.

**Обозначения кнопок в данном руководстве**

Кнопки на основном блоке и пульте ДУ → **КНОПКА**  
 Кнопки только на основном блоке → **<КНОПКА>**  
 Кнопки только на пульте ДУ → **[КНОПКА]**

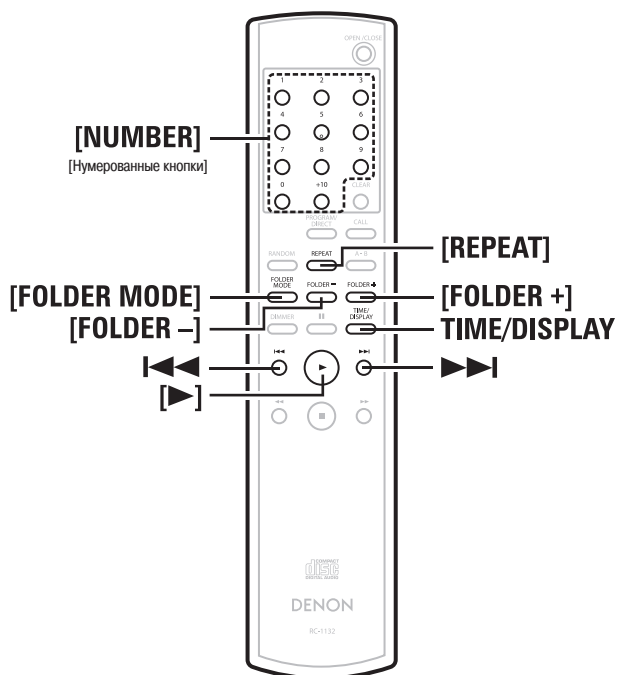
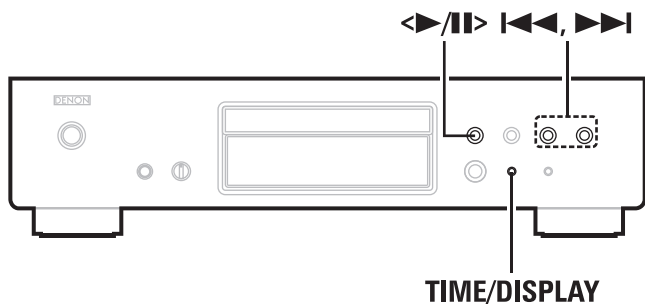

## Воспроизведение MP3- и WMA-файлов

- 1 Загрузите в лоток для диска диск CD-R или CD-RW, содержащий музыкальные файлы формата MP3 или WMA (Windows Media Audio) (☞ страницу 2).
- 2 Нажатием кнопки **[FOLDER MODE]** выберите опцию «Folder Mode» {Режим папки} или «Disc Mode» {Режим диска}.  
 [Индикации на дисплее]  
 Если выбрана опция «Folder Mode» загорается индикатор «FLD».  
 Если выбрана опция «Disc Mode» индикатор «FLD» гаснет.  
**Режим папки:**  
 Воспроизводятся все файлы в выбранной папке.  
**Режим диска:**  
 После воспроизведения файлов из выбранной папки воспроизводятся все файлы во всех папках.
- 3 Выберите одной из кнопок **[FOLDER +/-]** папку для воспроизведения.
- 4 Выберите кнопкой **||◀◀** или **▶▶||** файл для воспроизведения.
- 5 Нажмите кнопку **◀▶/||** или **▶**.

### Чтобы переключиться на другую папку или файл во время воспроизведения

- **Папка**  
Одной из кнопок **[FOLDER +/-]** выберите папку.
- **Файл**  
Одной из кнопок **||◀◀**, **▶▶||** выберите файл или **[нумерованными кнопками] (0 - 9, +10)** выберите номер файла.

※ Номера файлов задаются автоматически при загрузке диска.



Файлы, защищенные от копирования, не воспроизводятся. (Отображается индикация «Not Support» {Не поддерживается}).  
 Имейте в виду, что в зависимости от использованного программного обеспечения записи и других условий правильное воспроизведение или отображение некоторых файлов может оказаться невозможным.

### Переключение информации, отображаемой на дисплее

Во время воспроизведения нажимайте кнопку **TIME/DISPLAY**.

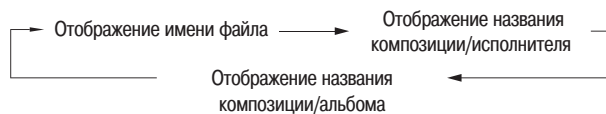

※ Поддерживается отображение следующих символов:

A~Z a~z 0~9

! " # \$ % & ; : < > ? @ ¥ [ ] \_ ` ' { } ~ ^ ' ( ) \* + , - . / = (пробел)

### Для повторного воспроизведения

Нажимайте кнопку **[REPEAT]**.

После выбора режима повтора начнется воспроизведение в выбранном режиме.

※ Выбираемые режимы повтора различаются для опций «Folder Mode» и «Disc Mode».

Если выбрана опция «Folder Mode»:

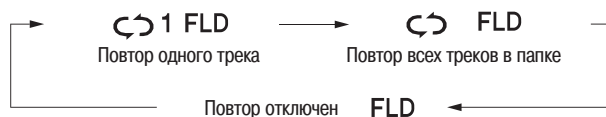

Если выбрана опция «Disc Mode»:

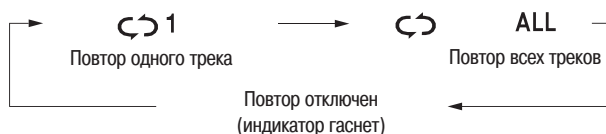

### [Выбираемые пункты]

Если выбрана опция «Folder Mode»:

**◀▶ 1 FLD** : Повторяющимся образом воспроизводится только выбранный трек.

**◀▶ FLD** : Повторяющимся образом воспроизводятся все файлы в выбранной папке.

**FLD** : Возобновляется обычное воспроизведение в режиме папки.

Если выбрана опция «Disc Mode»:

Раздел «Повторное прослушивание треков (повторное воспроизведение)» (☞ страницу 8).

### Для воспроизведения в случайном порядке

Раздел «Прослушивание треков в случайном порядке (воспроизведение в случайном порядке)» (☞ страницу 9).



При использовании дисков с MP3/WMA-файлами воспроизведение по программе невозможно.

## Использование функции воспроизведения под управлением таймера

- 1** Включите питание подключенных компонентов аудиосистемы.
- 2** Установите переключатель входов на усилителе в положение, соответствующее тем входным разъемам, к которым подключен CD-проигрыватель.
- 3** Загрузите диск в проигрыватель.
- 4** Задайте желаемое время включения и воспроизведения по сигналу таймера.
- 5** Переключите таймер в состояние «ON» {Вкл.}.

※ Также сверьтесь с инструкцией по эксплуатации аудиотаймера.

Питание компонентов, подключенных к таймеру, будет автоматически выключено.

※ По достижении запрограммированного времени включения питание компонентов системы будет включено, и воспроизведение диска начнется с первого трека.

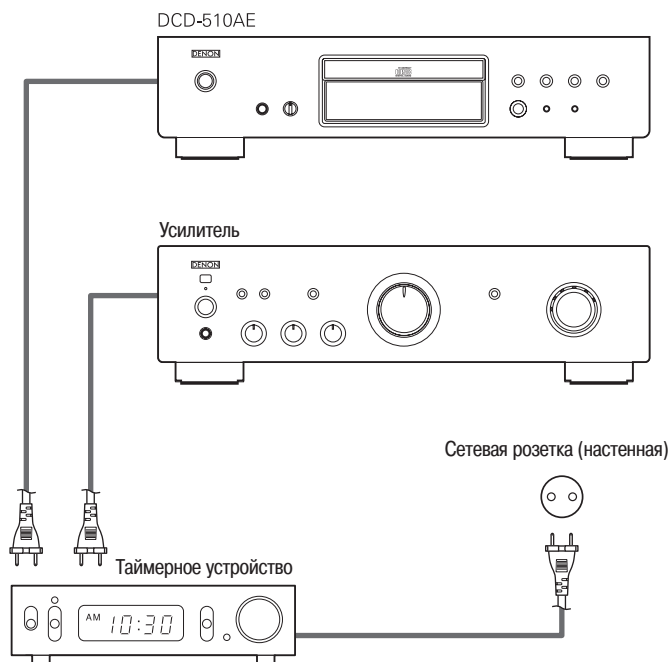

## Нахождение и устранение неисправностей

В случае возникновения той или иной проблемы сначала проверьте следующее:

1. Правильно ли выполнены соединения?
2. Соблюдаете ли вы требования данного руководства пользователя?

Если данный аппарат не работает должным образом, проверьте пункты приведенной ниже таблицы. Если это не устраняет проблему, то аппарат, возможно, неисправен. В этом случае немедленно выключите аппарат, отсоедините шнур питания от электросети и обратитесь по месту приобретения аппарата или в авторизованный сервисный центр DENON.

Признак	Возможная причина	Способы устранения	Страницы
Не открывается лоток для диска.	<ul style="list-style-type: none"> <li>Не включено питание.</li> </ul>	<ul style="list-style-type: none"> <li>Включите питание.</li> </ul>	7
Даже когда диск загружен, на дисплее отображается сообщение «NO DISC» [Нет диска].	<ul style="list-style-type: none"> <li>Диск загружен неправильно.</li> </ul>	<ul style="list-style-type: none"> <li>Загрузите диск правильно.</li> </ul>	2, 3
Даже когда диск загружен, на дисплее отображается сообщение «00 Tr 00:00» [0 треков, 00 мин. 00 сек.].	<ul style="list-style-type: none"> <li>Загружен диск формата, отличного от CD.</li> </ul>	<ul style="list-style-type: none"> <li>Загрузите диск формата CD.</li> </ul>	2
Воспроизведение не начинается даже при нажатии кнопки ►/   на основном блоке или кнопки ► на пульте дистанционного управления.	<ul style="list-style-type: none"> <li>Диск грязный или поцарапанный.</li> </ul>	<ul style="list-style-type: none"> <li>Протрите или замените диск.</li> </ul>	3
Звук отсутствует или искажен.	<ul style="list-style-type: none"> <li>К усилителю неправильно подключены выходные кабели.</li> <li>Неправильно заданы параметры настройки или режим функционирования усилителя.</li> </ul>	<ul style="list-style-type: none"> <li>Проверьте соединения.</li> <li>Проверьте параметры настройки и режим функционирования усилителя и при необходимости скорректируйте.</li> </ul>	6 —
Цифровые сигналы не подаются на выход.	<ul style="list-style-type: none"> <li>Неправильно подключены соединительные кабели.</li> </ul>	<ul style="list-style-type: none"> <li>Проверьте соединения.</li> </ul>	6
Определенный фрагмент диска не воспроизводится должным образом.	<ul style="list-style-type: none"> <li>Диск грязный или поцарапанный.</li> </ul>	<ul style="list-style-type: none"> <li>Протрите или замените диск.</li> </ul>	3
Не осуществляется воспроизведение по программе.	<ul style="list-style-type: none"> <li>Треки запрограммированы неправильно.</li> <li>Для MP3- и WMA-файлов воспроизведение по программе невозможно.</li> </ul>	<ul style="list-style-type: none"> <li>Запрограммируйте правильно.</li> <li>Используйте диск формата CD.</li> </ul>	9 9
Не воспроизводится диск CD-R или CD-RW.	<ul style="list-style-type: none"> <li>Диск не был финализирован.</li> <li>Условия записи не соответствовали необходимым требованиям или использовался диск низкого качества.</li> </ul>	<ul style="list-style-type: none"> <li>Финализируйте диск, прежде чем включать его воспроизведение.</li> <li>Используйте диск, записанный должным образом.</li> </ul>	2 2
Аппарат не реагирует на нажатия кнопок пульта дистанционного управления.	<ul style="list-style-type: none"> <li>Разрядились батарейки.</li> <li>Пульт дистанционного управления слишком далеко от аппарата.</li> </ul>	<ul style="list-style-type: none"> <li>Замените батарейки новыми.</li> <li>Перенесите пульт поближе к аппарату.</li> </ul>	3 3
При воспроизведении файлов формата MP3 или WMA отображается индикация «Not Support».	<ul style="list-style-type: none"> <li>Вы выбрали WMA-файл с защитой от копирования или файл, нормальное воспроизведение которого невозможно.</li> </ul>	<ul style="list-style-type: none"> <li>Кнопкой ◀◀ или ▶▶ выберите другой файл.</li> </ul>	10

# Технические характеристики

## □ Аудиохарактеристики

- Аналоговый выход:
  - Число каналов: 2 канала
  - Диапазон воспроизводимых частот: 2 Гц ~ 20 кГц
  - Отношение сигнал — шум: 105 дБ
  - Динамический диапазон: 98 дБ
  - Гармонические искажения: 0,003% (1 кГц)
  - Детонация: Ниже пределов измерения
  - Уровень выходного сигнала: 2,0 В (10 кОм)
  - Тип сигнала: 16-битовая линейная ИКМ
  - Частота дискретизации: 44,1 кГц
  - Воспроизводимые диски: Формата Compact Disc
- Цифровой выход
  - Оптический: –15 ~ 21 дБ относительно уровня 1 мВт
  - Длина волны светового излучения: 660 нм

## □ Общие характеристики

- Источник питания: Сеть переменного тока напряжением 230 В и частотой 50 Гц
- Потребляемая мощность: 13 Вт
- Максимальные наружные размеры: 434 (Ш) x 107 (В) x 279 (Г) мм
- Масса: 4,0 кг

## □ Пульт дистанционного управления (RC-1132)

- Источник питания: 2 батарейки типоразмера R03/AAA
- Максимальные наружные размеры: 49 (Ш) x 220 (В) x 21 (Г) мм
- Масса: 106 г (с батарейками)

※ В целях усовершенствования аппарата его технические характеристики и конструкция могут быть изменены без уведомления.

# Алфавитный указатель

<b>А</b>	
Аналоговые соединения .....	6
Аудиокабель .....	5
<b>Б</b>	
Батарейки .....	3
<b>В</b>	
Воспроизведение в случайном порядке .....	9
Воспроизведение компакт-дисков .....	8
Воспроизведение по программе .....	9
Временная приостановка воспроизведения .....	8
<b>Д</b>	
Диски CD-R/CD-RW .....	2
Дисплей .....	4
<b>И</b>	
Используемые соединительные кабели .....	5
<b>М</b>	
Музыкальные компакт-диски (CD) .....	2
<b>Н</b>	
Наушники .....	7
<b>О</b>	
Оптический кабель .....	5
Остановка воспроизведения .....	8
<b>П</b>	
Папка .....	10
Переход к началу треков .....	8
Повтор одного трека .....	8
Повторное воспроизведение всех треков .....	8
Повторное воспроизведение фрагмента А-В .....	8
Повторное воспроизведение .....	8
<b>Р</b>	
Повторное прослушивание треков .....	8
Поддерживаемые форматы файлов .....	9
Поиск вперед .....	8
Поиск назад .....	8
Поиск .....	8
Пропуск .....	8
Прослушивание определенных треков в желаемом порядке .....	9
Прослушивание треков в случайном порядке .....	9
<b>Р</b>	
Расширение .....	9
Режим диска .....	10
Режим папки .....	10
<b>Ф</b>	
Формат WMA .....	10
Формат MP3 .....	10
Функция воспроизведения под управлением таймера .....	11
<b>Ц</b>	
Цифровые соединения .....	6
<b>Ш</b>	
Шнур питания .....	6
<b>Я</b>	
Яркость дисплея .....	7



**DENON**

[www.denon.com](http://www.denon.com)

Denon Brand Company, D&M Holdings Inc.  
Отпечатано в России