

Soavo-3

*SPEAKER
ENCEINTE*

DC-Diaphragm

Soavo

OWNER'S MANUAL
MODE D'EMPLOI
BEDIENUNGSANLEITUNG
MANUAL DE INSTRUCCIONES
ИНСТРУКЦИЯ ПО ЭКСПЛУАТАЦИИ
使用说明书

PRECAUTIONS

Read this before using the speaker.

- To assure the finest performance, please read this manual carefully. Keep it in a safe place for future reference.
- Install the speaker in a cool, dry, clean place - away from windows, heat sources, sources of excessive vibration, dust, moisture and cold. Avoid sources of humming (transformers, motors). To prevent fire or electrical shock, do not expose the speaker to rain or water.
- To prevent the enclosure from warping or discoloring, do not place the speaker where it will be exposed to direct sunlight or excessive humidity.
- Do not place the following objects on the speaker:
 - Glass, china, etc.
 - If glass etc. falls by vibrations and breaks, it may cause personal injury.
 - A burning candle etc.
 - If the candle falls by vibrations, it may cause fire and personal injury.
 - A vessel with water in it
 - If the vessel falls by vibrations and water spills, it may cause damage to the speaker, and/or you may get an electric shock.
- Do not place the speaker where foreign objects such as water drips might fall. It might cause a fire, damage to the speaker, and/or personal injury.
- Do not place the speaker where it is liable to be knocked over or struck by falling objects. Stable placement will also ensure better sound performance.

- Placing the speaker on the same shelf or rack as the turntable can result in feedback.
- Never put a hand or a foreign object into the port located on the front of the speaker as this might cause personal injury and/or damage to the speaker.
- When moving the speaker, do not hold the port as it might cause personal injury and/or damage to the speaker.
- Any time you note distortion, reduce the volume control on your amplifier to a lower setting. Never allow your amplifier to be driven into “clipping”. Otherwise the speaker may be damaged.
- When using an amplifier with a rated output power higher than the nominal input power of the speaker, care should be taken never to exceed the speaker’s maximum input.
- Do not attempt to clean the speaker with chemical solvents as this might damage the finish. Use a clean, dry cloth.
- Do not attempt to modify or fix the speaker. Contact qualified Yamaha service personnel when any service is needed. The cabinet should never be opened for any reasons.
- As this unit is heavy, whenever it is moved, two people are required to transport it safely.
- **Secure placement or installation is the owner’s responsibility. Yamaha shall not be liable for any accident caused by improper placement or installation of the speaker.**

PRECAUTIONS WHEN POSITIONING THE SPEAKERS

The speaker is constructed with the majority of the weight located in its upper portion, and is thus susceptible to falling over if proper care is not taken to insure its stability. If the speaker falls over, it may damage the speaker or be the cause of injury (or even death) to persons and/or damage to personal property.



For safe and proper use of the speaker:

- Position the speaker in a location that is solid, level, smooth, and low (with respect to the floor).
- Do not push or apply pressure to the side of the speaker when moving, or lean objects against the side of the speaker.
- Do not sit on or set objects on top of the speaker.
- Do not remove the stands attached to the bottom of the speaker as this might cause the serious accidents, resulting from falling over of the speaker.

Vibrations or jolts associated with earthquakes and other phenomena or activities may cause the speaker to fall over. For safety reasons, using commercially available products that increase stability in the speaker is recommended (metal fittings or chains, etc.).

FEATURES

- Type: 3-way, 3-speaker bass-reflex floor standing tower speaker for main channels. Aluminum diecast stand included.
- Woofer: Dual 16 cm A-PMD cone, Midrange: 13 cm A-PMD cone, Tweeter: 3 cm Aluminum dome.

PLACING THE SPEAKERS

■ Using as 2ch stereo speakers

Better stereo images will be obtained when the speakers are slightly angled in towards the listeners.

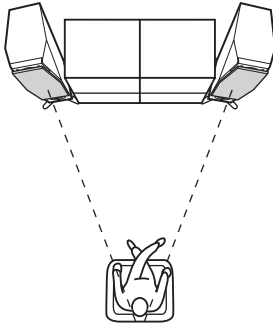

■ Using as front speakers in a multi channel system

Position the speakers on both sides of the TV. The positioning of speakers is important, because it controls the whole sound quality of a multi channel system. Set up the speakers on the basis of your listening position by following the owner's manual supplied with your amplifier.

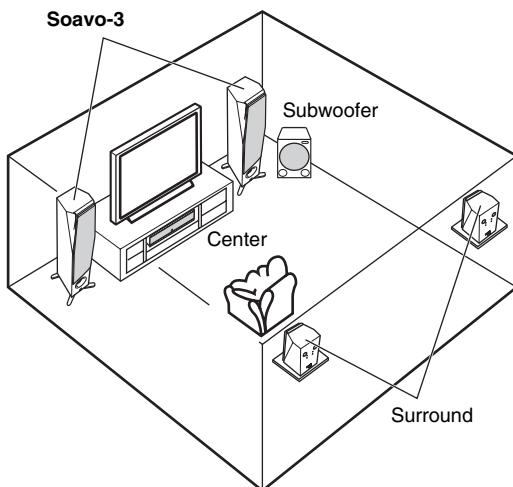

Notes

- Do not remove the stands attached to the bottom of the speaker as this might cause the serious accidents, resulting from falling over of the speaker.
- Placing this unit too close to a CRT TV set might impair picture color or create a buzzing noise. Should this happen, move the speaker away (more than 20 cm (7-7/8")) from the TV set. When using a PDP or LCD TV, it would not happen.

When setting up this unit on a thick carpet etc.



Spike x 4



Nut x 4

Attach the spikes at the four point on the speaker stand to increase stability and improve sound quality.

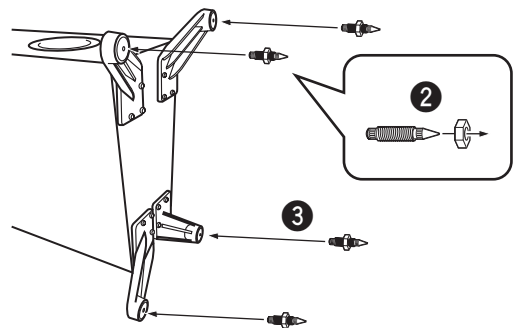

How to attach the spike:

- 1 Lay down this unit on the floor.
- 2 Turn the nut and position it near the tip of the spike.
- 3 Screw the spikes into the hole of the stands.
- 4 Place the speaker in the desired location in an upright position and adjust the length of the spike to match the depth of the carpet. (repeat step 1, 2 and 3.)
- 5 When adjustment is finished, turn the nut up to the base of the stand firmly.

Notes

- The tips of the spikes may scratch or damage the flooring. Please be careful when positioning the speakers.
- Do not push or lean against the speaker to prevent falling over, which may cause damage to this unit or personal injury.
- As this unit is heavy, whenever it is moved, two people are required to transport it safely.

CONNECTING TO YOUR AMPLIFIER

This speaker is capable of standard connections and bi-wired connections. Before making connections, make sure that the amplifier is switched off.

■ CONNECTIONS

You need a commercially available speaker cable.



The size and/or material of a speaker cable affects on the sound quality. Therefore, we recommend you to purchase a high-quality speaker cable to exert the performance of this unit.

- Connect the screw-type terminals at the rear of the speakers to the speaker terminals on the amplifier with a speaker cable (sold separately).
- Connect the (+) terminals on the amplifier and the speakers using one side of the cable. Connect the (-) terminals on both components using the other side of the cable.
- Connect one speaker to the left (L) terminals of your amplifier, and another speaker to the right (R) terminals, making sure not to reverse the polarity (+, -). If one speaker is connected with reversed polarity, the sound will be unnatural and lack bass.

How to connect the cables:

- ❶ Loosen the knob.
- ❷ Remove the insulation coating at the extremity of each speaker cable by twisting the coating off.

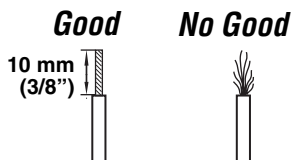

- ❸ Insert the bare wire into the hole.
- ❹ Tighten the knob and secure the cable. Test the firmness of the connection by pulling the cable lightly at the terminal.

Notes

- Do not let the bare speaker wires touch each other as this could damage the speaker and/or the amplifier.
- Do not insert the insulation coating into the hole. The sound may not be produced.

<Standard connections>

When connecting the speaker cable, leave the jumper cables in place.

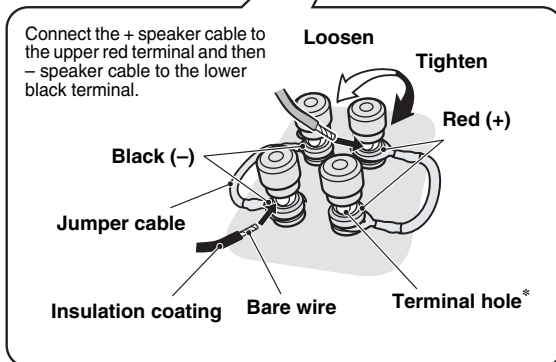
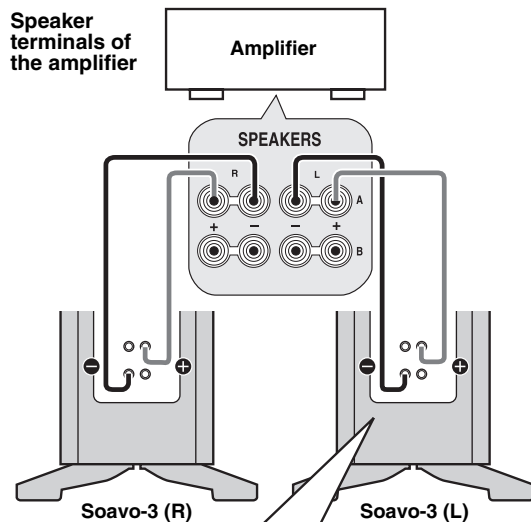

* The terminal hole is 5 mm (3/16") in diameter.

<Bi-wired connections>

Before connecting the speaker cable, you must remove the jumper cable.

To connect the speaker to the output terminals of the amplifier, two pairs of cables for each of the woofer and the tweeter are used instead of standard connections. This type of connection decreases the modulation distortion caused by electric resistance of the cables and driving current of the speakers. Consequently, purer sound quality can be expected.

When your amplifier has only one set of speaker output terminals.

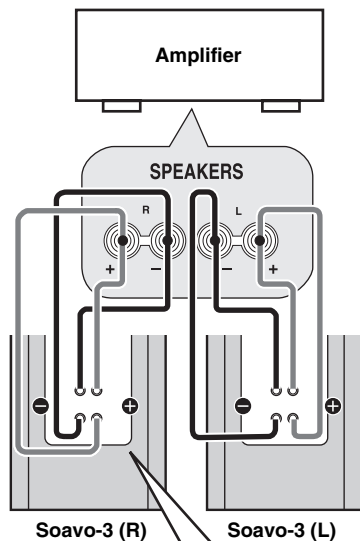

When your amplifier has two sets of speaker output terminals.

Both **SPEAKERS A** and **B** should be connected.

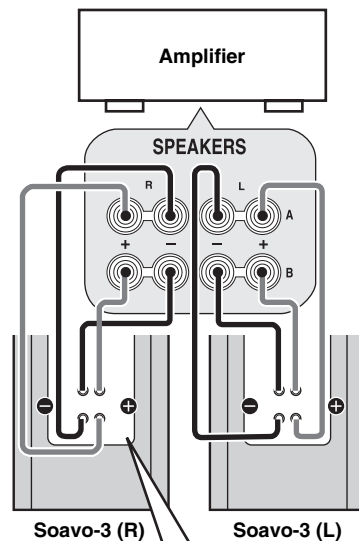

Before connecting the speaker cable, you must remove the jumper cable.

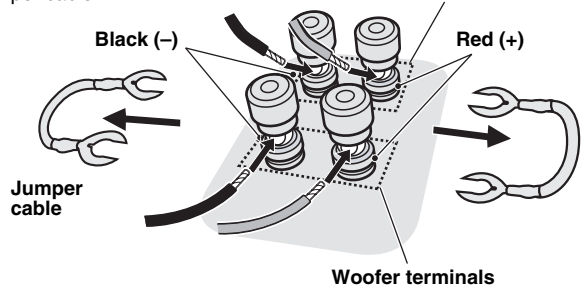

When using a banana plug

- ① Unscrew the terminal knob.
- ② Remove the cover by pulling it toward you.
- ③ Tighten the terminal knob.
- ④ Simply insert the banana plug into the terminal.

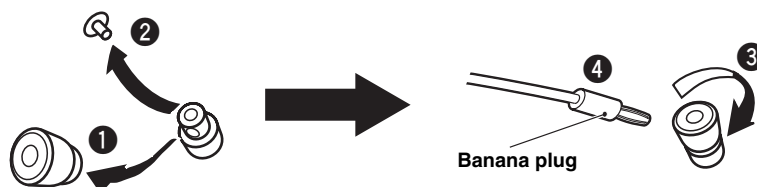

ATTACHING THE FRONT COVER

The speaker and the front cover are packed separately. To attach the front cover, line up the six salients (magnet) on the reverse side of the front cover with the six corresponding pegs.

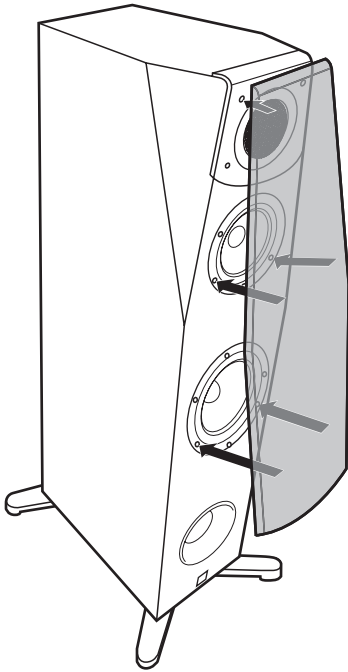

Notes

- When the cover is not attached, take care not to touch the speaker units with your hands or to exert excessive force with tools.
- There are magnets on the reverse side of the front cover. Do not place the front cover close to objects that might be affected by magnets, such as TVs, clocks, magnetic cards, diskettes etc. when you don't attach it.

SPECIFICATIONS

Type	3-way 3-speaker Bass Reflex speaker Non-Magnetic shielding type
Driver.....	16 cm (6-1/2") cone woofer 13 cm (5") cone midrange 3 cm (1") aluminum dome tweeter
Impedance	6 Ω
Frequency response	35 Hz to 50 kHz (- 10 dB) to 100 kHz (- 30 dB)
Nominal input power	40 W
Maximum input power	160 W
Sensitivity	87 dB/2.83 V/m
Crossover frequency	450 Hz, 4.5 kHz
Dimensions (W x H x D)	
Including stands	349 x 1051 x 487 mm (13-11/16" x 41-3/8" x 19-3/16")
Weight	26.5 kg (58 lbs. 7 oz.)

- Specifications are subject to change without notice due to product improvements.
- Care should be taken not to exceed the input power values noted above.

Taking care of the speaker

When you wipe this unit, do not use chemical solvents (e.g., alcohol or thinners etc.): this might damage the finish. Use a clean, dry cloth. For difficult soils, dampen a soft cloth in water, wring it out, and then wipe with the cloth.

Limited Guarantee for European Economic Area (EEA) and Switzerland

Thank you for having chosen a Yamaha product. In the unlikely event that your Yamaha product needs guarantee service, please contact the dealer from whom it was purchased. If you experience any difficulty, please contact Yamaha representative office in your country. You can find full details on our website (<http://www.yamaha-hifi.com/> or <http://www.yamaha-uk.com/> for U.K. resident).

The product is guaranteed to be free from defects in workmanship or materials for a period of two years from the date of the original purchase. Yamaha undertakes, subject to the conditions listed below, to have the faulty product or any part(s) repaired, or replaced at Yamaha's discretion, without any charge for parts or labour. Yamaha reserves the right to replace a product with that of a similar kind and/or value and condition, where a model has been discontinued or is considered uneconomic to repair.

Conditions

1. The original invoice or sales receipt (showing date of purchase, product code and dealer's name) MUST accompany the defective product, along with a statement detailing the fault. In the absence of this clear proof of purchase, Yamaha reserves the right to refuse to provide free of charge service and the product may be returned at the customer's expense.
2. The product MUST have been purchased from an AUTHORISED Yamaha dealer within the European Economic Area (EEA) or Switzerland.
3. The product must not have been the subject of any modifications or alterations, unless authorised in writing by Yamaha.
4. The following are excluded from this guarantee:
 - a. Periodic maintenance and repair or replacement of parts due to normal wear and tear.
 - b. Damage resulting from:
 - (1) Repairs performed by the customer himself or by an unauthorised third party.
 - (2) Inadequate packaging or mishandling, when the product is in transit from the customer. Please note that it is the customer's responsibility to ensure the product is adequately packaged when returning the product for repair.
 - (3) Misuse, including but not limited to (a) failure to use the product for its normal purpose or in accordance with Yamaha's instructions on the proper use, maintenance and storage, and (b) installation or use of the product in a manner inconsistent with the technical or safety standards in force in the country where it is used.
 - (4) Accidents, lightning, water, fire, improper ventilation, battery leakage or any cause beyond Yamaha's control.
 - (5) Defects of the system into which this product is incorporated and/or incompatibility with third party products.
 - (6) Use of a product imported into the EEA and/or Switzerland, not by Yamaha, where that product does not conform to the technical or safety standards of the country of use and/or to the standard specification of a product sold by Yamaha in the EEA and/or Switzerland.
 - (7) Non AV (Audio Visual) related products.
(Products subject to "Yamaha AV Guarantee Statement" are defined in our website at <http://www.yamaha-hifi.com/> or <http://www.yamaha-uk.com/> for U.K. resident.)
5. Where the guarantee differs between the country of purchase and the country of use of the product, the guarantee of the country of use shall apply.
6. Yamaha may not be held responsible for any losses or damages, whether direct, consequential or otherwise, save for the repair or replacement of the product.
7. Please backup any custom settings or data, as Yamaha may not be held responsible for any alteration or loss to such settings or data.
8. This guarantee does not affect the consumer's statutory rights under applicable national laws in force or the consumer's rights against the dealer arising from their sales/purchase contract.

Information for Users on Collection and Disposal of Old Equipment



This symbol on the products, packaging, and/ or accompanying documents means that used electrical and electronic products should not be mixed with general household waste.

For proper treatment, recovery and recycling of old products, please take them to applicable collection points, in accordance with your national legislation and the Directives 2002/96/EC.

By disposing of these products correctly, you will help to save valuable resources and prevent any potential negative effects on human health and the environment which could otherwise arise from inappropriate waste handling.

For more information about collection and recycling of old products, please contact your local municipality, your waste disposal service or the point of sale where you purchased the items.

[Information on Disposal in other Countries outside the European Union]

This symbol is only valid in the European Union. If you wish to discard these items, please contact your local authorities or dealer and ask for the correct method of disposal.

PRÉCAUTIONS

Lisez ces précautions attentivement avant d'utiliser votre enceinte.

- Pour garantir les meilleures performances possibles, lire ce manuel avec attention. Le garder dans un endroit sûr pour une utilisation ultérieure.
 - Installer cette enceinte dans un endroit frais, sec et propre, loin de fenêtres, sources de chaleur et d'endroits où les vibrations, la poussière, l'humidité ou le froid sont importants. Éviter les sources de bourdonnements (transformateurs, moteurs). Pour éviter les incendies ou électrocution, ne pas exposer cette enceinte à la pluie ni à l'humidité.
 - Pour éviter que le coffret se gondole ou se décolore, ne pas placer l'enceinte à un endroit où elle sera exposée aux rayons directs du soleil ou à une trop forte humidité.
 - Ne pas placer pas les objets suivants sur l'enceinte: Verres, porcelaine, etc.
 - Si les verres, etc., tombent sous l'effet des vibrations et se rompent, ceci risque de causer des blessures. Une bougie allumée, etc.
 - Si la bougie tombe sous l'effet des vibrations, ceci risque de causer un incendie et des blessures.Un récipient contenant de l'eau
 - Si le récipient tombe sous l'effet des vibrations et que l'eau se répand, ceci risque d'endommager l'enceinte et/ou de causer une électrocution.
 - Ne pas placer l'enceinte dans un endroit où des corps étrangers comme des gouttes d'eau peuvent tomber. Ceci peut causer un feu, des dommages à l'enceinte et/ou une blessure corporelle.
 - Ne pas placer l'enceinte à un endroit où elle risque d'être renversée ou percutée par des objets tombants. Un endroit bien stable améliorera aussi la qualité du son.
- Si l'enceinte est placée sur la même étagère ou dans le même meuble que le tourne-disque, un effet de retour sonore risquera de se produire.
 - Ne jamais placer une main ou un corps étranger dans le port situé à l'arrière de l'enceinte, car ceci peut causer une blessure corporelle et/ou des dommages à l'enceinte.
 - Lors du déplacement de cette enceinte, ne pas la tenir par le port, cela peut entraîner des blessures et/ou endommager l'enceinte.
 - Si des distorsions sonores se produisent, réduire le niveau sonore en baissant la commande de volume de l'amplificateur. Ne jamais laisser de "pincement" sonore se produire sur l'amplificateur. Sinon, l'enceinte risque d'être endommagée.
 - Lorsque l'on utilise un amplificateur dont la puissance de sortie nominale est supérieure à la puissance d'entrée nominale de l'enceinte, il faut veiller à ne pas dépasser l'entrée maximale de l'enceinte.
 - Ne pas essayer de nettoyer cette enceinte avec des diluants chimiques, ceci endommagerait le fini. Utiliser un chiffon propre et sec.
 - Ne pas essayer de modifier ni de réparer l'enceinte. Contacter un réparateur Yamaha qualifié en cas de nécessité de réparation. Le coffret ne doit jamais être ouvert pour quelque raison que ce soit.
 - Comme cet appareil est très lourd il faut être deux personnes pour le déplacer en toute sécurité.
 - **Le propriétaire est responsable de l'emplacement ou de l'installation correcte des enceintes. Yamaha ne peut être en aucun cas tenu pour responsable d'un accident dû à un mauvais emplacement ou à une mauvaise installation des enceintes.**

PRECAUTIONS A PRENDRE LORS DU POSITIONNEMENT DES ENCEINTES

Les enceintes ont été dessinées de manière à ce que la majeure partie de leur masse soit située dans leur portion supérieure, ce qui les rend potentiellement instables si elles sont mal installées. Si une enceinte tombe, elle risque de s'endommager ou de provoquer des blessures corporelles graves (ou même la mort) et/ou de provoquer des dommages à des biens personnels.



Pour une utilisation correcte et sûre de l'enceinte:

- Placer l'enceinte sur une surface plane, solide, droite et basse (par rapport au niveau du sol).
- Ne pas pousser ou appliquer une force excessive sur l'enceinte en cas de déplacement, ou laisser des objets en appui contre le côté de l'enceinte.
- Ne pas s'asseoir ou placer des objets sur le haut de l'enceinte.
- Ne pas retirer les patins situés sur le dessous de l'enceinte car ceci pourrait entraîner des accidents graves dus, par exemple, à une chute de l'enceinte.

Les vibrations et les secousses accompagnant les tremblements de terre ou d'autres phénomènes naturels peuvent faire tomber l'enceinte.

Il est recommandé d'utiliser des dispositifs améliorant la stabilité (comme par exemple des attaches en métal ou des chaînes, etc.) pour des raisons de sécurité.

PARTICULARITÉS

- **Type:** Enceinte tour de sol, bass-reflex, 3 haut-parleurs, 3 voies, pour voies principales. Pied en moulage aluminium fourni.
- **Woofer:** Double cône A-PMD de 16 cm, Médium: Cône A-PMD de 13 cm, Tweeter: Dôme en aluminium de 3 cm.

POSITIONNEMENT DES ENCEINTES

■ Utilisation comme enceintes stéréo à 2 canaux

Une meilleure image stéréo est obtenue si les enceintes sont légèrement orientées vers l'auditeur.

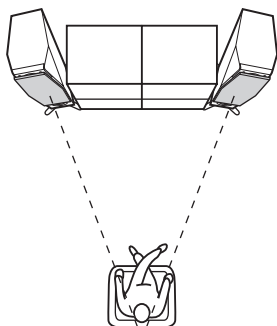

■ Utilisation des enceintes avant dans un système à multi-canaux

Positionner les enceintes de chaque côté du téléviseur. Le positionnement des enceintes est important parce qu'il domine toute la qualité sonore d'un système multi-canaux. Positionner les enceintes par rapport à votre position d'écoute habituelle en se référant au mode d'emploi fourni avec votre amplificateur.

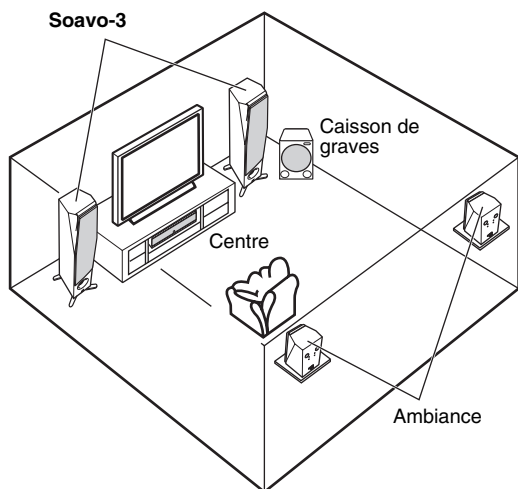

Remarques

- Ne pas retirer les patins situés sur le dessous de l'enceinte car ceci pourrait entraîner des accidents graves dus, par exemple, à une chute de l'enceinte.
- Placées trop près d'un téléviseur à tube cathodique, les enceintes peuvent causer des anomalies de couleurs ou un bourdonnement. Le cas échéant, éloigner les enceintes (plus de 20 cm) du téléviseur. Ceci ne se produit pas avec un téléviseur à plasma ou à écran à cristaux liquides.

Si vous disposez les enceintes sur un tapis épais, etc.



Pointe x 4



Écrou x 4

Fixez les pointes aux quatre points du pied d'enceinte afin d'améliorer la stabilité et d'augmenter la qualité du son.

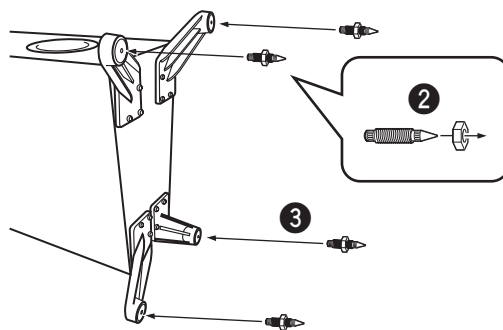

Comment fixer la pointe:

- 1 Coucher l'enceinte sur le sol.
- 2 Tourner l'écrou presque jusqu'à l'extrémité de la pointe.
- 3 Vissez les vis dans les trous des supports.
- 4 Placez l'enceinte à l'emplacement souhaité, dans une position droite et ajustez la longueur des pointes par rapport à l'épaisseur du tapis. (répéter les étapes 1, 2 et 3.)
- 5 Lorsque le réglage est terminé, vissez fermement l'écrou vers le haut de la base du support.

Remarques

- Les pointes peuvent rayer ou endommager le sol. Faites attention lors du positionnement des enceintes.
- Ne pas s'appuyer contre l'enceinte pour qu'elle ne risque pas de tomber, d'être endommagée ou de blesser quelqu'un.
- Comme cet appareil est très lourd il faut être deux personnes pour le déplacer en toute sécurité.

CONNEXION A VOTRE AMPLIFICATEUR

Cette enceinte peut recevoir des connexions standard ou à deux fils. Avant de réaliser les connexions, assurez-vous que l'amplificateur est hors tension.

■ CONNEXIONS

Pour les connexions il faut se procurer un cordon d'enceinte dans le commerce.



La taille et/ou la matière du cordon d'enceinte a un effet sur la qualité du son. C'est pourquoi il est conseillé de se procurer un cordon d'enceinte de grande qualité pour tirer le meilleur parti de cette enceinte.

- Connectez les prises d'entrée à vis, à l'arrière de vos enceintes, sur les prises d'enceintes de votre amplificateur avec un cordon d'enceinte (vendu séparément).
- Connecter les prises (+) de l'amplificateur et des enceintes en utilisant un fil du cordon. Connecter les prises (-) de l'amplificateur et des enceintes en utilisant l'autre côté du cordon.
- Connecter une enceinte aux prises gauche (L) de votre amplificateur et l'autre enceinte aux prises droite (R), en faisant attention de ne pas inverser les polarités (+, -). Si l'une des enceintes a ses polarités inversées, le son ne sera pas naturel et manquera de graves.

Pour faire la connexion:

- 1 Desserrer le bouton.
- 2 Retirez la gaine d'isolation à l'extrémité de chaque câble d'enceinte en tortillant la gaine pour la dégager.

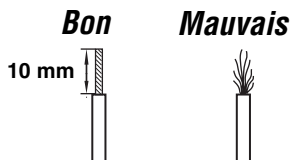

- 3 Insérer le conducteur dénudé dans l'orifice.
- 4 Serrer le bouton pour fixer solidement le conducteur. Vérifier la solidité de la connexion en tirant légèrement le cordon au niveau de la borne.

Remarques

- Ne pas laisser les conducteurs dénudés entrer en contact les uns avec les autres. Cela risquerait d'endommager l'enceinte et/ou l'amplificateur.
- Ne pas insérer le revêtement isolant dans l'orifice. Cela risquerait d'empêcher la reproduction du son.

<Connexion standard>

Lors du raccordement du cordon d'enceinte, laisser les cavaliers en place.

Prises d'enceinte sur l'amplificateur

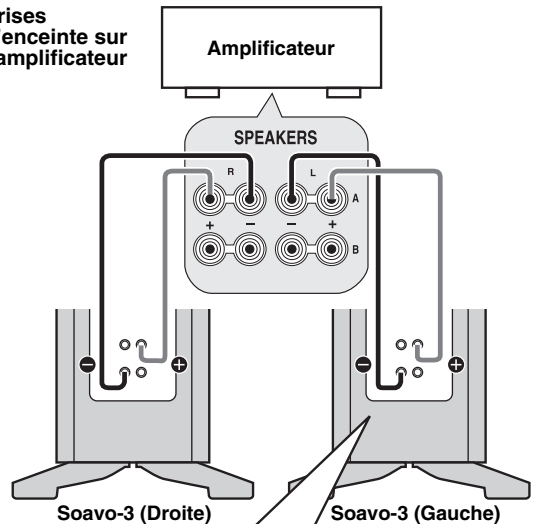

Raccorder le cordon d'enceinte + à la borne supérieure rouge puis le cordon d'enceinte - à la borne inférieure noire.

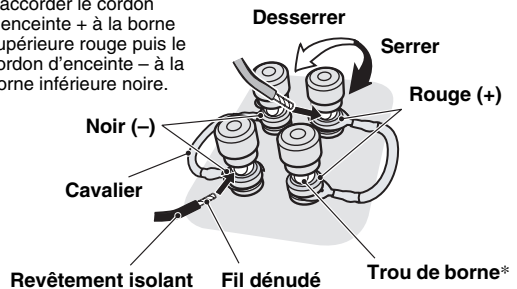

* Le trou de borne a 5 mm de diamètre.

<Bi-wired connections>

Avant de raccorder le cordon d'enceinte, vous devez retirer le cavalier.

Pour connecter les enceintes aux prises de sortie de l'amplificateur, deux paires de cordons, un pour l'enceinte de graves et un pour l'enceinte d'aigus, sont utilisés au lieu de la connexion standard. Ce type de connexion réduit la distorsion de modulation causée par la résistance électrique des cordons et le courant d'attaque des enceintes. En conséquence, une qualité de son plus pure peut être obtenue.

Si l'amplificateur n'a qu'un jeu de bornes de sortie d'enceinte.

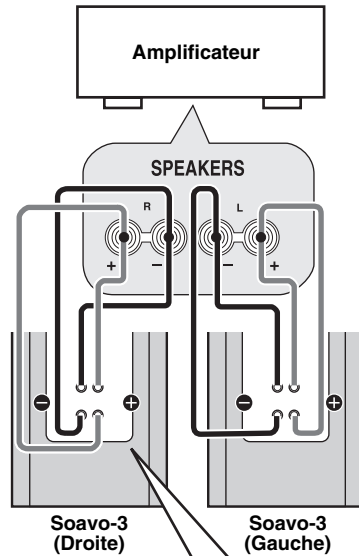

Si l'amplificateur a deux jeux de bornes de sortie d'enceinte.

Les deux jeux **SPEAKERS A** et **B** doivent être raccordés.

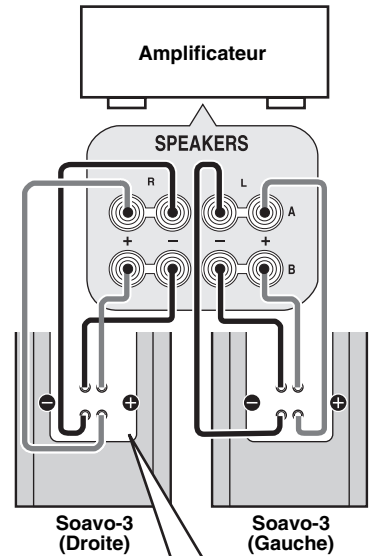

Avant de raccorder le cordon d'enceinte, vous devez retirer le cavalier.

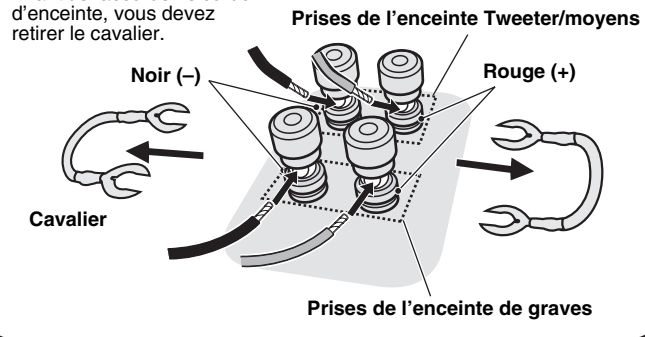

Lorsqu'une fiche banane est utilisée

- 1 Dévisser le bouton de la borne.
- 2 Retirer le couvercle en le tirant vers soi.
- 3 Visser le bouton de la borne.
- 4 Insérer simplement la fiche banane dans la borne.

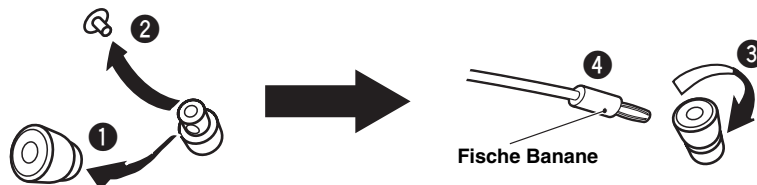

FIXATION DU COUVERCLE AVANT

L'enceinte et le couvercle avant sont emballés séparément. Pour fixer le couvercle avant, aligner les six saillies (aimants) sur la face arrière du couvercle avant sur les six tenons correspondants.

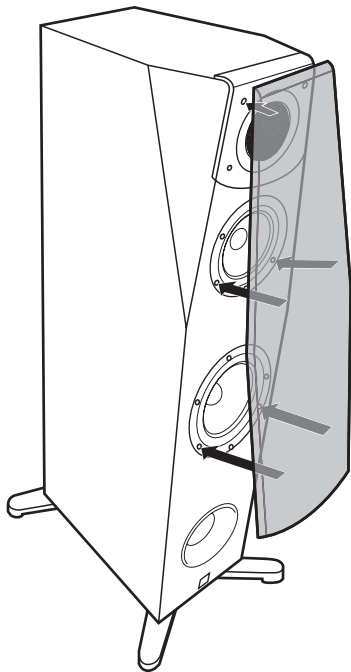

Remarques

- Quand le couvercle est retiré, faites attention de ne pas toucher les haut-parleurs avec vos mains ou avec des outils.
- Il y a des aimants au dos du couvercle avant. Ne pas placer le couvercle avant près d'objets susceptibles d'être affectés par des aimants de téléviseurs, horloges, cartes magnétiques, disquettes, etc. lorsqu'il n'est pas utilisé.

CARACTERISTIQUES TECHNIQUES

Type Enceinte bass-reflex à 3 enceintes et 3 voies
Non-Magnetic shielding type
Pilote Woofer à cône de 16 cm
Médium à cône de 13 cm
Tweeter à dôme en aluminium de 3 cm
Impédance nominale 6 Ω
Réponse en fréquence 35 Hz à 50 kHz (-10 dB)
à 100 kHz (-30 dB)
Puissance d'entrée nominale 40 W
Puissance d'entrée maximale 160 W
Sensibilité 87 dB/2,83 V/m
Fréquence de transfert 450 Hz, 4,5 kHz
Dimensions (L x H x P)
Pieds compris 349 x 1051 x 487 mm
Poids 26,5 kg

- Les spécifications sont sujettes à changement sans notification pour amélioration des performances du produit.
- Faites attention de ne pas dépasser les valeurs de la puissance d'entrée données ci-dessus.

Entretien de l'enceinte

Lors du nettoyage, n'utilisez pas de solvant chimique (alcool, diluants, etc.), car vous risquez d'endommager la finition. Utilisez un chiffon propre et sec. En cas de tache persistante, humidifiez un chiffon avec de l'eau, essorez-le, puis frottez légèrement la surface.

Garantie Limitée pour l'Espace Économique Européenne et la Suisse

Merci d'avoir porté votre choix sur un produit Yamaha. Dans l'hypothèse où vous devriez recourir au service de notre garantie après-vente, veuillez contacter votre revendeur Yamaha. Si vous rencontrez la moindre difficulté, n'hésitez pas à contacter directement Yamaha dans votre pays de résidence. Vous pouvez trouver toutes informations complémentaires sur notre site Web (<http://www.yamaha-hifi.com/> ou <http://www.yamaha-uk.com/> pour les résidents au Royaume-Uni).

Yamaha garantit votre produit contre tout défaut de fabrication, pièces et main d'œuvre, pour une durée de 2 ans à compter de la première date de vente au détail. Yamaha s'engage, dans les conditions décrites ci-après, à procéder à la réparation du produit défectueux (ou d'un quelconque de ses composants) ou à son remplacement à l'appréciation de Yamaha en prenant à sa charge les coûts relatifs aux pièces détachées et à la main d'œuvre. Yamaha se réserve le droit de remplacer le produit par un modèle semblable, de par sa valeur et ses caractéristiques, dès lors que la commercialisation dudit produit a cessé ou bien lorsque sa réparation s'avère économiquement injustifiée.

Conditions

1. La facture d'achat originelle ou un justificatif d'achat correspondant (indiquant la date d'achat, la référence du produit et le nom du revendeur) DOIT accompagner le produit défectueux, ainsi qu'une description précise du dysfonctionnement constaté. En l'absence de cette preuve d'achat, Yamaha se réserve le droit de refuser le service de la garantie et le produit peut être restitué aux frais du consommateur.
2. Le produit DOIT avoir été acheté par un distributeur agréé Yamaha au sein de l'Espace Economique Européen ou en Suisse.
3. Le produit doit n'avoir fait l'objet d'aucune modification ou altération, sauf accord écrit de Yamaha.
4. Les cas suivants font obstacle à l'application de la garantie:
 - a. Entretien périodique et réparation ou remplacement de pièces ayant subi une usure ou défaillance normale.
 - b. Dommages résultant de:
 - (1) Réparation effectuée par le consommateur lui-même ou par un tiers non autorisé.
 - (2) Emballage ou manutention inadéquats lors du transport du produit pour réparation. Veuillez noter qu'il est de la responsabilité de l'expéditeur de s'assurer que le produit est correctement emballé.
 - (3) Utilisation non-conforme du produit, correspondant aux cas non limitatifs (a) d'utilisation non-conforme à l'objet normal du produit ou non-conforme aux instructions d'utilisation, de maintenance ou d'installation publiées par Yamaha, (b) ou d'utilisation du produit incompatible avec les normes techniques ou de sécurité en vigueur au sein du pays d'utilisation.
 - (4) Accidents, foudre, dégât des eaux, incendie, ventilation incorrecte, fuite de pile ou toute autre cause échappant au contrôle de Yamaha.
 - (5) Les défauts de la configuration dans laquelle ce produit est incorporé et/ou l'incompatibilité avec des produits tiers.
 - (6) Produit importé au sein de l'EEE, et/ou en Suisse, par une autre entité que Yamaha, dès lors que ce produit n'est pas conforme aux normes techniques ou de sécurité du pays d'utilisation et/ou aux normes des produits commercialisés par Yamaha au sein de l'EEE et/ou en Suisse.
 - (7) Produits non audiovisuels.
(Les produits soumis à une "Déclaration de Garantie AV de Yamaha" sont indiqués sur notre site Web à l'adresse <http://www.yamaha-hifi.com/> ou <http://www.yamaha-uk.com/> pour les résidents au Royaume-Uni.)
5. Lorsque la garantie diffère entre le pays d'achat et le pays d'utilisation du produit, la garantie du pays d'utilisation est applicable.
6. Yamaha ne saurait être tenu pour responsable de quelconques pertes ou dommages, directs, consécutifs ou autres, sa responsabilité au titre de la garantie étant strictement limitée à la réparation ou au remplacement du produit.
7. Nous vous invitons à sauvegarder toutes les données ou réglages personnalisés de votre produit, Yamaha ne pouvant être tenu responsable de leur modification ou perte.
8. La présente garantie laisse intégralement subsister les droits que le consommateur peut détenir au titre de la garantie légale en vigueur ou au titre du contrat de vente conclu avec son revendeur.

Information concernant la Collecte et le Traitement des déchets d'équipements électriques et électroniques.



Le symbole sur les produits, l'emballage et/ou les documents joints signifie que les produits électriques ou électroniques usagés ne doivent pas être mélangés avec les déchets domestiques habituels.

Pour un traitement, une récupération et un recyclage appropriés des déchets d'équipements électriques et électroniques, veuillez les déposer aux points de collecte prévus à cet effet, conformément à la réglementation nationale et aux Directives 2002/96/EC.

En vous débarrassant correctement des déchets d'équipements électriques et électroniques, vous contribuerez à la sauvegarde de précieuses ressources et à la prévention de potentiels effets négatifs sur la santé humaine qui pourraient advenir lors d'un traitement inapproprié des déchets.

Pour plus d'informations à propos de la collecte et du recyclage des déchets d'équipements électriques et électroniques, veuillez contacter votre municipalité, votre service de traitement des déchets ou le point de vente où vous avez acheté les produits.

[Information sur le traitement dans d'autres pays en dehors de l'Union Européenne]

Ce symbole est seulement valable dans l'Union Européenne. Si vous souhaitez vous débarrasser de déchets d'équipements électriques et électroniques, veuillez contacter les autorités locales ou votre fournisseur et demander la méthode de traitement appropriée.

ZUR BEACHTUNG

Lesen Sie diese Informationen, bevor Sie die Lautsprecher verwenden.

- Bitte lesen Sie diese Bedienungsanleitung sorgfältig durch, um sich gründlich mit dem Gerät vertraut zu machen. Heben Sie die Bedienungsanleitung auf, um auch später noch nachschlagen zu können.
- Die Lautsprecher an einem kühlen, trockenen und sauberen Platz aufstellen - entfernt von Fenstern, Wärmequellen, Erschütterungen, Staub, Feuchtigkeit und Kälte. Entfernt von elektrischen Störquellen (Transformatoren, Motoren) aufstellen. Die Lautsprecher dürfen keinem Regen oder Feuchtigkeit ausgesetzt werden, um elektrische Schläge und Feuer zu vermeiden.
- Um ein Verziehen oder Verfärben des Gehäuses zu verhindern, sollten Sie die Lautsprecher nicht in direktem Sonnenlicht oder an Orten aufstellen, an denen eine hohe Luftfeuchtigkeit herrscht.
- Folgende Gegenstände nicht auf die Lautsprecher stellen:
 - Glas, Porzellan o.ä.
 - Wenn Glas o.ä. durch Vibrationen herunterfällt und zerbricht, besteht die Gefahr von Verletzungen.
 - Brennende Kerzen o.ä.
 - Wenn eine Kerze durch Vibrationen herunterfällt, besteht die Gefahr von Bränden oder Verletzungen.
 - Gefäße mit Wasser
 - Wenn ein Gefäß mit Wasser aufgrund von Vibrationen herunterfällt und Wasser ausläuft, können die Lautsprecher möglicherweise beschädigt werden und/oder Sie können einen elektrischen Schlag bekommen.
- Stellen Sie die Lautsprecher nicht dort auf, wo Wassertropfen usw. in die Lautsprecher gelangen können. Dadurch können ein Brand, ein Lautsprecherschaden und/oder Personenschäden verursacht werden.
- Stellen Sie die Lautsprecher nicht dort auf, wo sie leicht umfallen oder wo Gegenstände auf sie fallen könnten. Ein stabiler Aufstellungsort trägt auch zu einer besseren Tonwiedergabe bei.
- Stellen Sie die Lautsprecher nicht dort auf, wo sie leicht umfallen oder wo Gegenstände auf sie fallen könnten.
- Niemals eine Hand oder einen Gegenstand in die Öffnung auf der Lautsprecherrückseite stecken, da dies Personenschäden und/oder Schäden am Lautsprecher verursachen könnte.
- Halten Sie zum Anheben den Lautsprecher nicht an dieser Öffnung, weil hierdurch Verletzungen und/oder Geräteschäden am Lautsprecher verursacht werden könnten.
- Bei Auftreten von Tonwiedergabeverzerrungen müssen Sie den Lautstärkepegel mit dem Lautstärkereglern des Verstärkers reduzieren. Erlauben Sie niemals, dass der Verstärker bis zum Auftreten von „Clipping“ angesteuert wird. Andernfalls kann der Lautsprecher beschädigt werden.
- Wenn Sie einen Verstärker verwenden, dessen Nennleistung oberhalb der Belastbarkeit der Lautsprecher liegt, so darf die Belastbarkeitsgrenze der Lautsprecher niemals überschritten werden.
- Versuchen Sie nicht, den Boxenständer mit chemischen Lösungsmitteln zu reinigen, da diese zu einer Beschädigung der Oberfläche führen könnten. Verwenden Sie einen sauberen, trockenen Lappen.
- Versuchen Sie weder, die Lautsprecher zu modifizieren noch zu reparieren. Kontaktieren Sie einen qualifizierten Yamaha-Kundendienst, wenn eine Reparatur erforderlich sein sollte. Das Gehäuse darf unter keinen Umständen geöffnet werden.
- Da dieses Gerät schwer ist, sind zwei Personen zum sicheren Transport erforderlich.
- **Eine sichere Aufstellung oder Installation liegt in der Verantwortung des Besitzers. Yamaha kann keine Verantwortung für Unfälle oder Schäden übernehmen, die durch unsachgemäße Aufstellung oder falsches Anschließen der Lautsprecher verursacht werden.**

VORSICHTSHINWEISE FÜR DIE AUFSTELLUNG DER LAUTSPRECHER

Der Lautsprecher ist so konstruiert, daß sich sein Hauptgewicht in seinem oberen Bereich befindet; aus diesem Grunde ist er anfällig für ein Umkippen, wenn nicht die notwendige Sorgfalt bei der Absicherung seiner Stabilität aufgewandt wird. Falls der Lautsprecher umkippt, könnte dies zu einer Beschädigung des Lautsprechers oder zu Personenschäden (sogar mit Todesfolge) führen und/oder persönliches Eigentum könnte Schaden nehmen.



Zur sicheren und ordnungsgemäßen Verwendung des Lautsprechers:

- Stellen Sie den Lautsprecher an einem Ort auf, der solide, eben, glatt und niedrig (in bezug auf den Boden) ist.
- Wenn Sie den Lautsprecher bewegen oder Gegenstände an seiner Seite anlehnen, achten Sie bitte darauf, daß Sie die Seite des Lautsprechers nicht anschieben oder Druck darauf ausüben.
- Setzen Sie sich nicht auf den Lautsprecher und plazieren Sie keinerlei Gegenstände darauf.
- Entfernen Sie nicht die Gestelle, die auf der Unterseite des Lautsprechers befestigt sind, da dies durch ein eventuelles Umkippen des Lautsprechers zu ernsthaften Verletzungen führen könnte.

Vibrationen oder Stöße, die mit Erdbeben in Zusammenhang stehen, und andere Erscheinungen oder Aktivitäten könnten dazu führen, daß der Lautsprecher umfällt. Aus Sicherheitsgründen wird deshalb empfohlen, im Handel erhältliche Produkte zu verwenden, die die Stabilität des Lautsprechers erhöhen (beispielsweise Metallpasssen oder Ketten etc.).

MERKMALE

- Typ: 3-Weg, 3-Lautsprecher Boden-Towerbox für Hauptkanäle. Aluminiumspritzgussständer mitgeliefert.
- Tieftöner: Doppelter 16 cm A-PMD-Konus, Mitteltöner: 13 cm A-PMD-Konus, Hochtöner: 3 cm Aluminium-Dome.

POSITIONIEREN DER LAUTSPRECHER

■ Verwendung als 2-Kanal-Stereolautsprecher

Wenn die Lautsprecher in Richtung Hörposition leicht angewinkelt aufgestellt werden, wird ein besseres Stereo-Klangbild erhalten.

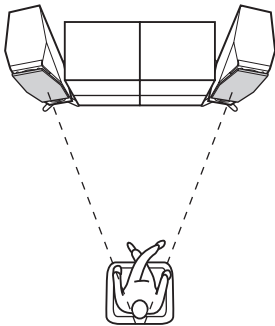

■ Verwendung als Frontlautsprecher innerhalb eines Mehrkanal-Systems

Stellen Sie die Lautsprecher auf beiden Seiten des Fernsehgerätes auf. Die Position der Lautsprecher ist hier von großer Wichtigkeit, da dies auf die Gesamt-Tonqualität des Mehrkanal-Systems einen entscheidenden Einfluss hat. Stellen Sie die Lautsprecher je nach Hörposition anhand der im Lieferumfang des Verstärkers enthaltenen Bedienungsanleitung auf.

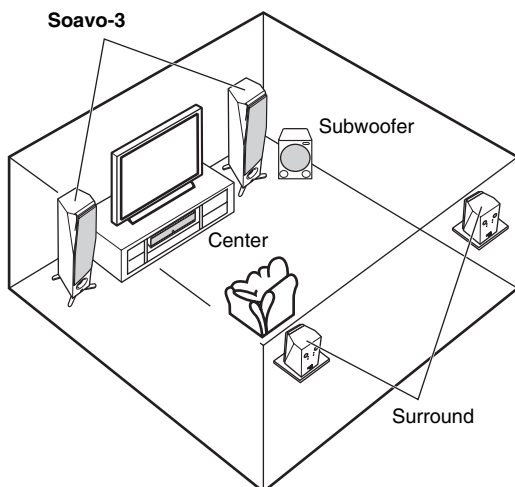

Hinweise

- Entfernen Sie nicht die Gestelle, die auf der Unterseite des Lautsprechers befestigt sind, da dies durch ein eventuelles Umkippen des Lautsprechers zu ernsthaften Verletzungen führen könnte.
- Wenn diese Einheit zu nahe an einem Bildröhren-Fernseher aufgestellt wird, kann die Bildfarbe beeinträchtigt oder ein Brummgeräusch verursacht werden. In diesem Fall stellen Sie den Lautsprecher weiter (mehr als 20 cm) vom Fernsehgerät entfernt auf. Bei Verwendung eines PDP- oder LCD-Fernsehgeräts tritt dieses Problem nicht auf.

Wenn Sie den Lautsprecher auf einem langflorigen dickeren Teppichboden aufstellen



Dorn x 4



Mutter x 4

Verwenden Sie die Dorne, um die Stabilität zu erhöhen und den Klang zu verbessern.

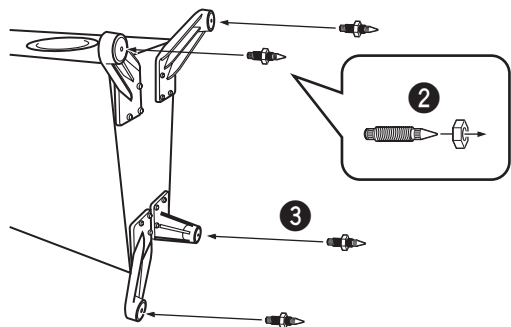

Anbringen des Dorns:

- 1 Legen Sie die Einheit auf den Boden.
- 2 Drehen Sie die Mutter und positionieren Sie sie in der Nähe der Dorne.
- 3 Schrauben Sie die Dorne in die Löcher der Gestelle hinein.
- 4 Den Lautsprecher an der gewünschten Stelle in vertikaler Position aufstellen, dann die Länge der einzelnen Dorne entsprechend der Dicke des Teppichs einstellen. (wiederholen Sie Schritt 1, 2 und 3.)
- 5 Wenn die Einstellung abgeschlossen ist, drehen Sie die Mutter fest hinauf in Richtung Unterseite des Gestells und ziehen Sie sie an.

Hinweise

- Die Spitzen der Dorne können Kratzer oder andere Schäden am Fußboden verursachen. Beim Positionieren der Lautsprecher daher vorsichtig vorgehen.
- Drücken Sie nicht gegen die Lautsprecherbox oder lehnen sich dagegen, weil sie dadurch umkippen und Schäden am Gerät oder Verletzungen verursachen könnte.
- Da dieses Gerät schwer ist, sind zwei Personen zum sicheren Transport erforderlich.

ANSCHLUSS AN DEN VERSTÄRKER

Dieser Lautsprecher ist für Standardverbindungen und doppelverdrahtete Verbindungen geeignet. Vor dem Herstellen der Verbindungen stellen Sie sicher, dass der Verstärker ausgeschaltet ist.

ANSCHLÜSSE

Sie benötigen ein im Fachhandel erhältliches Lautsprecherkabel.



Die Größe und/oder das Material eines Lautsprecherkabels beeinflusst die Klangqualität. Deshalb empfehlen wir den Kauf eines hochwertigen Lautsprecherkabels, um die Leistung dieser Einheit zu betonen.

- Verbinden Sie die Schraubklemmen an der Rückseite des Lautsprechers über ein Lautsprecherkabel (getrennt erhältlich) mit den Lautsprecherklemmen des Verstärkers.
- Die (+)-Klemmen an Verstärker und Lautsprecher mit der einen Kabelader verbinden. Die (-)-Klemmen an beiden Komponenten unter Verwendung der anderen Kabelseite verbinden.
- Einen der Lautsprecher mit den linken Klemmen (L) des Verstärkers verbinden, dann den anderen Lautsprecher an den mit (R) gekennzeichneten Klemmen anschließen, wobei unbedingt darauf geachtet werden muss, dass die Polarität nicht vertauscht wird (+, -). Wenn einer der Lautsprecher mit inkorrekt polarisiert angeschlossen wird, hat dies Klangverzerrungen und ein zu schwaches Basssignal zur Folge.

Anschluss:

- 1 Lösen Sie den Knopf.
- 2 Entfernen Sie den Isolierungsmantel am Ende der einzelnen Lautsprecherkabel, in dem Sie den Mantel abdrehen.

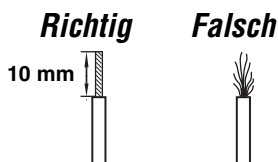

- 3 Führen Sie die bloßen Drähte in das Loch ein.
- 4 Ziehen Sie den Knopf wieder an und sichern Sie das Kabel.
Prüfen Sie den festen Sitz des Kabels, indem Sie leicht am in der Klemme einsitzenden Kabel ziehen.

Hinweise

- Vermeiden Sie, dass sich die abisolierten Drähte berühren, da dadurch der Lautsprecher und/oder Verstärker beschädigt werden könnte.
- Setzen Sie nicht die Isolierungsbeschichtung in das Loch. Dabei kann es sein, dass kein Ton kommt.

<Standard-Anschlüsse>

Beim Anschließen des Lautsprecherkabels die Jumperkabel nicht abnehmen.

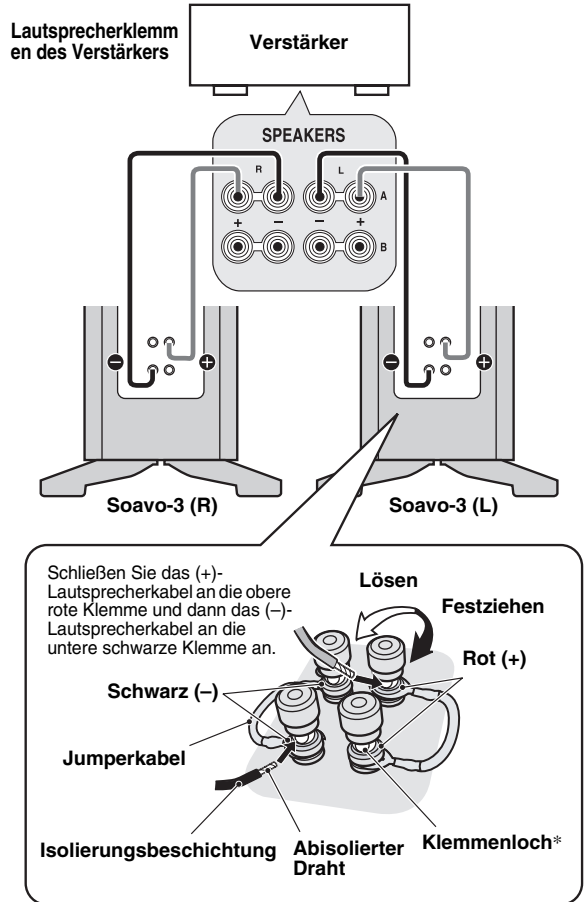

* Das Klemmenloch hat 5 mm Durchmesser.

<Anschlüsse mit Doppelkabel>

Vor dem Anschließen des Lautsprecherkabels müssen Sie das Jumperkabel abnehmen.

Diese Lautsprecheranlage kann unter Verwendung von Doppelkabeln angeschlossen werden. Hierbei werden zum Anschließen der Lautsprecher an den Ausgangsklemmen des Verstärkers anstelle der Standard-Anschlussmethode je zwei Kabelpaare für Tieftöner und Hochtöner verwendet. Dies reduziert die Modulationsverzerrung, die durch den elektrischen Widerstand der Kabel und dem Treiberstrom der Lautsprecher verursacht wird. Bedingt durch den verringerten Widerstand wird eine verbesserte Klangwiedergabe erreicht.

Wenn Ihr Verstärker nur einen Satz von Lautsprecherausgangsklemmen hat

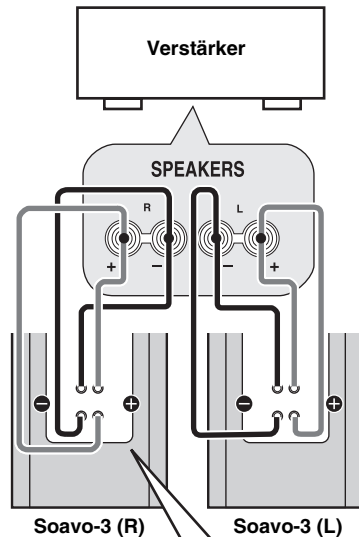

Wenn Ihr Verstärker zwei Sätze von Lautsprecherausgangsklemmen hat

Sowohl **SPEAKERS A** als auch **B** müssen angeschlossen werden.

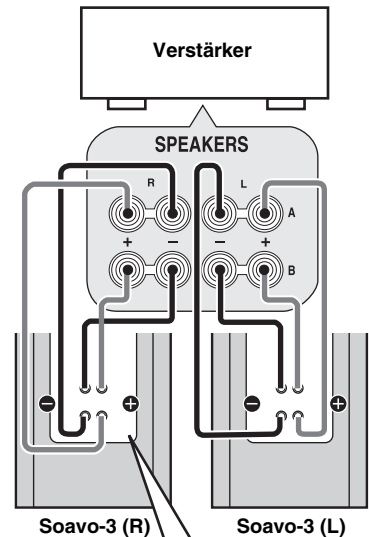

Vor dem Anschließen des Lautsprecherkabels müssen Sie das Jumperkabel abnehmen.

**Hochtöner (Tweeter)/
Spannweitenmitte-
Anschlußklemmen**

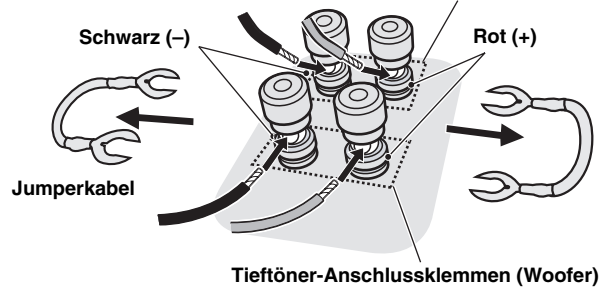

Bei Benutzung eines Bananensteckers

- ① Schrauben Sie den Klemmenknopf ab.
- ② Entfernen Sie die Abdeckung, indem Sie es in Ihre Richtung ziehen.
- ③ Ziehen Sie den Klemmenknopf fest.
- ④ Stecken Sie einfach den Bananenstecker in den Anschluss.

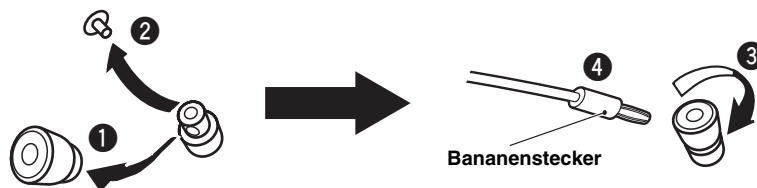

ANBRINGEN DER VORDEREN ABDECKUNG

L'enceinte et le couvercle avant sont emballés séparément. Pour fixer le couvercle avant, aligner les six saillies (aimants) sur la face arrière du couvercle avant sur les six tenons correspondants.

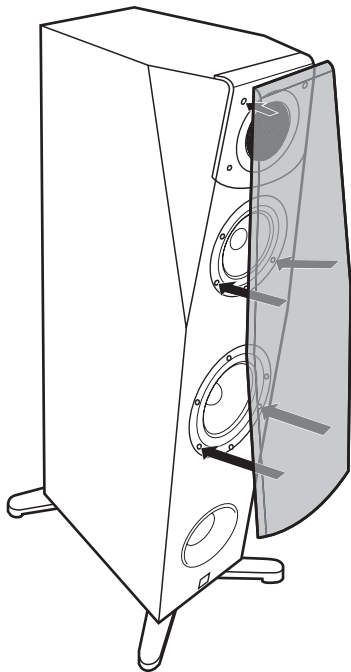

Hinweise

- Bei abgenommener Abdeckung darauf achten, dass die Lautsprecher nicht mit bloßen Händen berührt oder beim Hantieren mit Werkzeugen beschädigt werden.
- An der Rückseite der Frontblende befinden sich Magnete. Platzieren Sie die Frontblende nicht nahe an Gegenständen, die durch Magnete beeinflusst werden, wie Fernsehgeräte, Uhren, Magnetkarten, Disketten usw. wenn sie nicht angebracht wird.

TECHNISCHE DATEN

Typ	3-Weg 3-Lautsprecher, Bassreflexlautsprecher Magnetisch abgeschirmt
Treiber	16 cm Konus-Tieftöner 13 cm Konus-Mitteltöner 3 cm Aluminium-Dome-Höchtöner
Nennimpedanz	6 Ω
Frequenzgang	35 Hz bis 50 kHz (-10 dB) bis 100 kHz (-30 dB)
Nenneingangsleistung	40 W
Maximale Eingangsleistung	160 W
Kennschalldruckpegel	87 dB/2,83 V/m
Übergangsfrequenz	450 Hz, 4,5 kHz
Abmessungen (B x H x T)	
Einschließl. Ständer	349 x 1051 x 487 mm
Gewicht	26,5 kg

- Die technischen Daten können im Zuge der Weiterentwicklung des Produkts ohne vorherige Ankündigung geändert werden.
- Darauf achten, daß die oben angegebenen Eingangswerte nicht überschritten werden.

Pflege der Lautsprecherbox

Wenn Sie dieses Gerät abwischen, verwenden Sie keine chemischen Lösungsmittel (z. B. Alkohol oder Verdüner usw.): Andernfalls wird möglicherweise die Oberfläche beschädigt. Verwenden Sie ein sauberes, trockenes Tuch. Befeuchten Sie bei hartnäckigen Flecken ein weiches Tuch mit Wasser, wringen Sie es aus, und wischen Sie den Lautsprecher dann mit dem Tuch ab.

Begrenzte Garantie für den Europäischen Wirtschaftsraum (EWR) und die Schweiz

Herzlichen Dank, dass Sie sich für ein Yamaha Produkt entschieden haben. In dem unwahrscheinlichen Fall, dass die Garantie für das Yamaha-Produkt in Anspruch genommen werden muss, wenden Sie sich bitte an den Händler, bei dem es gekauft wurde. Sollten Sie auf Schwierigkeiten stoßen, wenden Sie sich bitte an die Yamaha Repräsentanz in Ihrem Land. Auf unserer Internetseite (<http://www.yamaha-hifi.com/> oder <http://www.yamaha-uk.com/> für Einwohner Großbritanniens) finden Sie alle Einzelheiten.

Wir garantieren für einen Zeitraum von zwei Jahren ab ursprünglichem Kaufdatum, dass dieses Produkt frei von Verarbeitungs- oder Materialfehlern ist. Yamaha verpflichtet sich, gemäß der nachstehend angeführten Bedingungen, ein fehlerhaftes Produkt (oder Teile desselben) kostenfrei (gilt für Teile und Arbeit) zu reparieren oder auszutauschen. Diese Entscheidung obliegt ausschließlich Yamaha. Yamaha behält sich vor, das Produkt gegen ein in Art und/oder Wert und Zustand ähnliches Produkt auszutauschen, wenn das entsprechende Modell nicht mehr erzeugt wird, oder die Reparatur als unrentabel angesehen wird.

Bedingungen

1. Dem defekten Produkt MUSS die Originalrechnung oder der Originalkaufbeleg (der Beleg muss das Kaufdatum, den Produkt-Code und den Namen des Händlers aufweisen) beigelegt werden, ebenso eine Fehlerbeschreibung. Bei Fehlen einer eindeutigen Kaufbestätigung behält sich Yamaha das Recht vor, den kostenfreien Service abzulehnen und das Produkt auf Kosten des Kunden zu retournieren.
2. Das Produkt MUSS von einem AUTORISIERTEM Yamaha-Händler innerhalb des Europäischen Wirtschaftsraums (EWR) oder der Schweiz gekauft worden sein.
3. Es wurden keine wie auch immer gearteten Änderungen am Produkt vorgenommen, außer diese wurden von Yamaha schriftlich genehmigt.
4. Folgendes ist von der Garantie ausgeschlossen:
 - a. Regelmäßige Wartung und Reparatur oder Austausch von Verschleißteilen.
 - b. Schaden durch:
 - (1) Vom Kunden selber oder von nichtbefugten Dritten ausgeführte Reparaturen.
 - (2) Unsachgemäße Verpackung oder Handhabung während des Transports vom Kunden. Beachten Sie bitte, dass die sachgerechte Verpackung des zur Reparatur gebrachten Produkts in der Verantwortung des Retournierenden liegt.
 - (3) Unsachgemäße Verwendung, einschließlich der, jedoch nicht beschränkt auf, (a) die Verwendung des Produkts zu anderen als den normalen Zwecken oder Behandlung entgegen die Anweisungen Yamahas zur korrekten Handhabung, Wartung oder Lagerung und (b) die Installation oder Verwendung des Produkts auf andere Weise als dies den technischen oder Sicherheitsstandards jenes Landes entspricht, in dem das Produkt verwendet wird.
 - (4) Unfälle, Blitzschlag, Wasser, Feuer, ungeeignete Belüftung, Auslaufen der Batterie oder jedem anderen Grund, den Yamaha nicht beeinflussen kann.
 - (5) Defekte an jenem System, an welches dieses Produkt angeschlossen wird und/oder die Inkompatibilität mit Produkten anderer Hersteller.
 - (6) Die Verwendung eines nicht von Yamaha in den EWR und/oder die Schweiz importierten Produkts, wenn dieses Produkt nicht den technischen oder Sicherheitsstandards jenes Landes, in dem es verwendet wird, und/oder der standardisierten Produktspezifikation für von Yamaha im EWR und/oder der Schweiz vertriebene Produkte, entspricht.
 - (7) Andere als für den AV- (audio-visuellen) Bereich bestimmte Produkte.
(Produkte, die der „Yamaha AV-Garantieerklärung“ unterliegen, sind auf unserer Website bei <http://www.yamaha-hifi.com/> oder <http://www.yamaha-uk.com/> für Einwohner Großbritanniens definiert.)
5. Wenn es Unterschiede in den Garantiebedingungen zwischen jenem Land in dem das Produkt gekauft wurde, und jenem in dem das Produkt verwendet wird, finden die Garantiebedingungen jenes Landes Anwendung, in dem das Produkt verwendet wird.
6. Yamaha kann für keinerlei Verluste oder Schäden, ob direkt, in Konsequenz oder anderweitig, verantwortlich gemacht werden, außer bezüglich der Reparatur oder des Ersatzes eines Produkts.
7. Legen Sie bitte Kopien aller persönlichen Einstellungen und Daten an, da Yamaha weder für irgendwelche Änderungen noch für den Verlust solcher Daten verantwortlich gemacht werden kann.
8. Diese Garantie beeinflusst nicht die gesetzlichen Verbraucherrechte unter dem geltenden nationalen Recht oder die Verbraucherrechte gegenüber dem Händler, die durch einen Kaufvertrag entstehen.

Verbraucherinformation zur Sammlung und Entsorgung alter Elektrogeräte



Befindet sich dieses Symbol auf den Produkten, der Verpackung und/oder beiliegenden Unterlagen, so sollten benutzte elektrische Geräte nicht mit dem normalen Haushaltsabfall entsorgt werden.

In Übereinstimmung mit Ihren nationalen Bestimmungen und den Richtlinien 2002/96/ EC, bringen Sie alte Geräte bitte zur fachgerechten Entsorgung, Wiederaufbereitung und Wiederverwendung zu den entsprechenden Sammelstellen.

Durch die fachgerechte Entsorgung der Elektrogeräte helfen Sie, wertvolle Ressourcen zu schützen und verhindern mögliche negative Auswirkungen auf die menschliche Gesundheit und die Umwelt, die andernfalls durch unsachgerechte Müllentsorgung auftreten könnten.

Für weitere Informationen zum Sammeln und Wiederaufbereiten alter Elektrogeräte, kontaktieren Sie bitte Ihre örtliche Stadt- oder Gemeindeverwaltung, Ihren Abfallentsorgungsdienst oder die Verkaufsstelle der Artikel.

[Entsorgungsinformation für Länder außerhalb der Europäischen Union]

Dieses Symbol gilt nur innerhalb der Europäischen Union. Wenn Sie solche Artikel ausrangieren möchten, kontaktieren Sie bitte Ihre örtlichen Behörden oder Ihren Händler und fragen Sie nach der sachgerechten Entsorgungsmethode.

PRECAUCIÓN

Antes de utilizar el altavoz lea lo siguiente.

- Lea cuidadosamente este manual para obtener el mejor rendimiento posible. Manténgalo en un lugar seguro para utilizarlo como referencia en el futuro.
- Instale el altavoz en un lugar fresco, seco y limpio, alejado de ventanas, aparatos que produzcan calor, lugares con muchas vibraciones, polvo, humedad y frío. Evite aparatos que causen ruidos de zumbido (transformadores y motores). Para evitar incendios o descargas eléctricas, no exponga el altavoz a la lluvia o al agua.
- Para evitar que el exterior no deforme o decolore, no instale el altavoz donde quede expuesto a los rayos del sol o humedad excesiva.
- No colocar los siguientes objetos en el altavoz:
Vidrio, porcelana, etc.
– Si el vidrio, etc. se cae por la vibración, puede provocar heridas.
Una vela encendida, etc.
– Si la vela se cae por la vibración puede provocar un incendio y heridas.
Un recipiente con agua
– Si el recipiente se cae por la vibración y el agua se derrama puede provocar un daño en el altavoz y/o puede recibir una descarga eléctrica.
- No coloque el altavoz en un lugar donde puedan caer objetos extraños como gotas de agua. Podría causarse un incendio, daños a el altavoz, y/o lesiones personales.
- No instale el altavoz en un lugar donde pueda golpearse y caerse o pueda recibir el impacto de un objeto que caiga encima. Un lugar estable también producirán sonidos mejores.

- Si se instala el altavoz en el mismo estante o mueble que el giradiscos puede provocar una realimentación del sonido.
- No ponga nunca la mano ni ningún objeto extraño en el puerto situado en la parte trasera del altavoz, ya que podría ocasionar lesiones personales o el altavoz podría resultar dañado.
- Cuando transporte el altavoz no lo sujete por el orificio ya que puede provocar heridas y/o daños al altavoz.
- Si se nota una distorsión del sonido, baje el control de volumen del amplificador. No permita que su amplificador entre en "corte". Esto puede dañar el altavoz.
- Cuando utilice un amplificador con una potencia de salida nominal más alta que la potencia de entrada nominal de el altavoz, debe tener cuidado para no superar la entrada máxima de los altavoces.
- No limpie el altavoz con disolventes químicos porque podría dañarse el acabado. Utilice para la limpieza un paño limpio y seco.
- No intente modificar ni arreglar el altavoz. Póngase en contacto con el personal del servicio técnico de Yamaha cuando necesite sus servicios. En ningún caso deberá abrirse la caja.
- Esta unidad es pesada y, por lo tanto, cuando tenga que ser trasladada, se necesitará que la lleven dos personas.
- **La elección de un lugar de colocación o instalación seguro es responsabilidad exclusiva del usuario. Yamaha no se hace responsable por ningún accidente provocado por una instalación incorrecta del altavoz.**

PRECAUCIONES PARA EL POSICIONAMIENTO DE LOS ALTAVOCES

El altavoz fue construido con la mayoría de su peso localizado en la parte superior, y es por esto susceptible a caerse si no se tiene el cuidado adecuado para asegurar su estabilidad. Si el altavoz se cae, se puede dañar o puede ser la causa de lesiones (o hasta la muerte) a personas y/o daños a propiedades personales.



Para un uso seguro y adecuado del altavoz:

- Coloque el altavoz en una ubicación que sea sólida, nivelada, lisa y baja (con respecto al piso).
- No empuje o aplique presión a los lados de los altavoces cuando los mueva, o apoye objetos sobre los costados de estos.
- No se sienta ni coloque objetos en la parte superior de los altavoces.
- No quite los soportes fijados en la parte inferior del altavoz debido a que esto puede causar accidentes serios, resultado de la caída del altavoz.

Vibraciones o sacudidas asociadas con terremotos y otros fenómenos o actividades pueden causar que el altavoz se caiga.

Por razones de seguridad, se recomienda utilizar productos disponibles en el comercio que incrementan la estabilidad del altavoz (adaptadores de metal o cadenas, etc.).

CARACTERÍSTICAS

- **Tipo:** 3 altavoces de 3 vías de reflejo de graves de instalación vertical en el suelo. Base de aluminio fundido a presión suministrada.
- **Woofer:** doble cono A-PMD de 16 cm, Gama media: cono A-PMD de 13 cm, Bafle de agudos: bóveda de aluminio de 3 cm.

SITUACIÓN DE LOS ALTAVOCES

■ Empleo como altavoces estéreo de 2 canales

Se obtendrán mejores imágenes estéreo cuando se ponen los altavoces un poco girados hacia los oyentes.

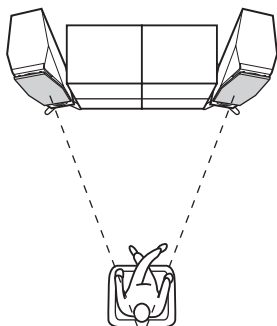

■ Utilización como altavoces delanteros en un sistema multicanal

Sitúe los altavoces a ambos lados del televisor. La situación de los altavoces es importante, porque controla toda la calidad del sonido en un sistema de canales múltiples. Sitúe los altavoces basándose en su posición de audición siguiendo los procedimientos del manual de instrucciones suministrado con su amplificador.

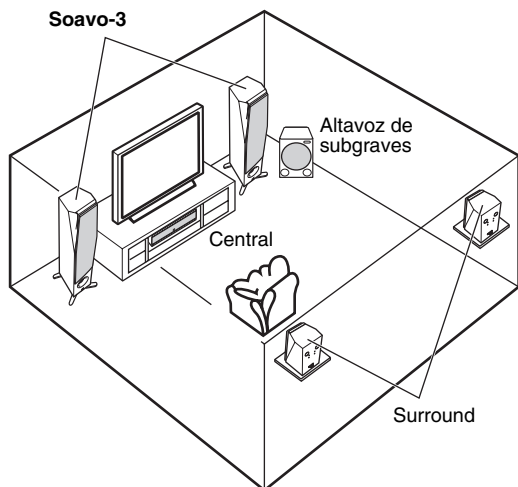

Notas

- No quite los soportes fijados en la parte inferior del altavoz debido a que esto puede causar accidentes serios, resultado de la caída del altavoz.
- Colocar esta unidad demasiado cerca de un TV CRT puede ser la causa de que se altere el color de la imagen o se produzca un ruido de zumbido. Si ocurriese esto, separe el altavoz (más de 20 cm) del televisor. Esto no pasará cuando se utilice un TV LCD o PDP.

Cuando coloque los altavoces sobre una alfombra gruesa



Espiga x 4



Tuerca x 4

Utilice las espigas para aumentar la estabilidad y mejorar la calidad del sonido.

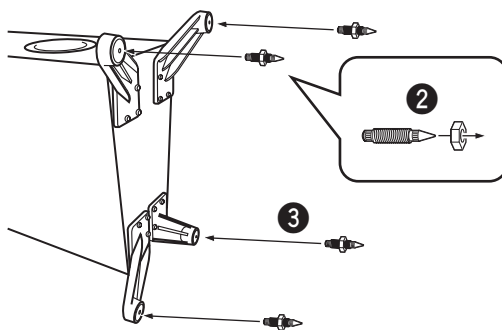

Cómo colocar la espiga:

- 1 Ponga esta unidad en el suelo apoyada en un costado.
- 2 Gire la tuerca y póngala en una posición próxima a la punta de la espiga.
- 3 Atornille las espigas dentro del agujero de los soportes.
- 4 Coloque el altavoz en la ubicación deseada en posición vertical y ajuste la longitud de la espiga para que corresponda con la profundidad de la alfombra. (Repita los pasos 1, 2 y 3.)
- 5 Cuando se ha terminado el ajuste, gire la tuerca firmemente hasta la base del soporte.

Notas

- Las puntas de las espigas pueden rayar o aparte de eso dañar el suelo. Por favor tenga cuidado cuando ubique los altavoces.
- No empuje ni se apoye en el altavoz para impedir así que éste se caiga, porque podría estropearse o causar heridas a las personas.
- Esta unidad es pesada y, por lo tanto, cuando tenga que ser trasladada, se necesitará que la lleven dos personas.

CONEXIONES CON EL AMPLIFICADOR

Este altavoz es apto para las conexiones estándar y de doble cable. Antes de realizar las conexiones, asegúrese de que el amplificador está apagado.

■ CONEXIONES

Necesita un cable de altavoz de venta en el comercio.



El tamaño y/o el material del cable del altavoz afecta a la calidad del sonido. Por lo tanto, le recomendamos adquirir uno de alta calidad para sacar el máximo provecho de esta unidad.

- Conecte las terminales tipo tornillo en la parte trasera de los altavoces a las terminales de altavoces del amplificador con un cable de altavoz (vendido separadamente).
- Conecte los terminales (+) en el amplificador y los altavoces utilizando un lado del cable. Conecte los terminales (-) en ambos componentes utilizando el otro lado del cable.
- Conecte un altavoz a las terminales izquierdas (L) de su amplificador, y otro altavoz a las terminales derechas (R), asegúrese de no invertir las polaridades (+, -). Si un altavoz se conecta con la polaridad invertida, el sonido no será natural y habrá ausencia de bajos.

Como conectar:

- 1 Afloje el nudo.
- 2 Remueva el recubrimiento aislante en los extremos de cada cable del altavoz torciendo este para retirarlo.

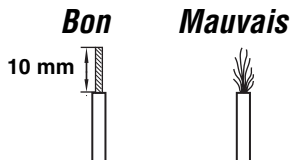

- 3 Insérer le conducteur dénudé dans l'orifice.
- 4 Serrer le bouton pour fixer solidement le conducteur. Vérifier la solidité de la connexion en tirant légèrement le cordon au niveau de la borne.

Notas

- **Ne pas laisser les conducteurs dénudés entrer en contact les uns avec les autres. Cela risquerait d'endommager l'enceinte et/ou l'amplificateur.**
- **Ne pas insérer le revêtement isolant dans l'orifice. Cela risquerait d'empêcher la reproduction du son.**

<Conexiones estándar>

Cuando conecte el cable del altavoz, deje los cables de puente en su lugar.

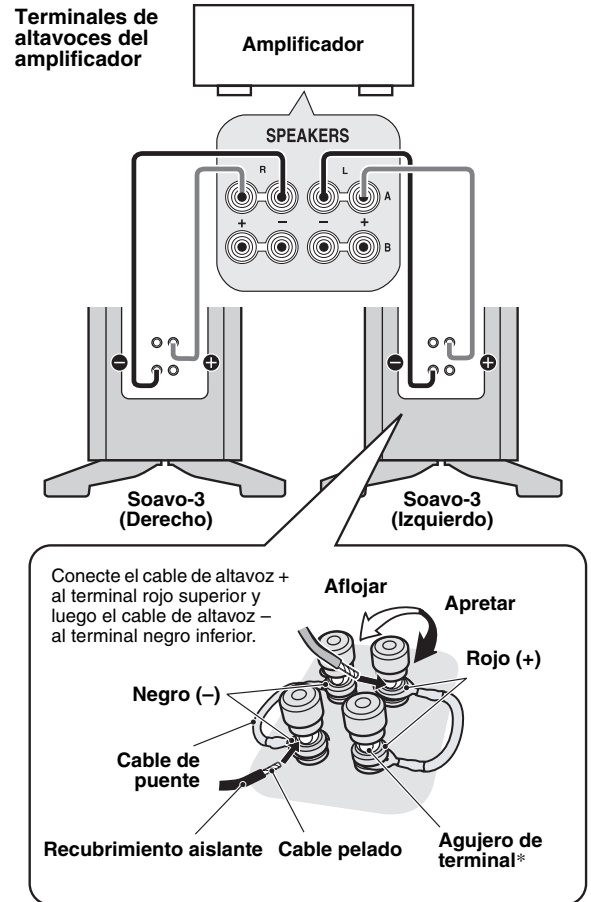

* El agujero de terminal tiene 5 mm de diámetro.

<Conexiones de doble cable>

Antes de conectar el cable del altavoz deberá quitar el cable de puente.

Para conectar el altavoz a las terminales de salida del amplificador, en vez de conexiones estándar se utilizan dos pares de cables para cada altavoz de graves y agudos. Este tipo de conexión disminuye la distorsión de modulación causada por la resistencia eléctrica de los cables y la corriente circulante de los altavoces. Por lo tanto, se puede esperar una calidad de sonido pura.

Cuando su amplificador sólo tenga un juego de terminales de salida de altavoces.

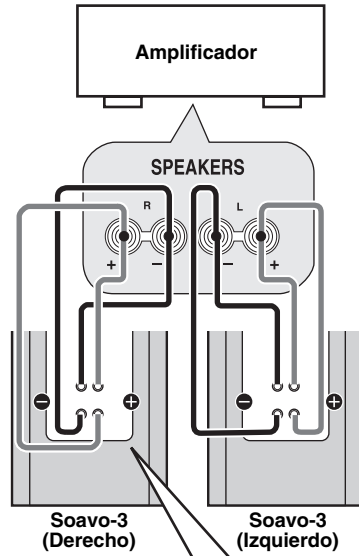

Cuando su amplificador tenga dos juegos de terminales de salida de altavoces.

Deberán conectarse ambos, **SPEAKERS A y B.**

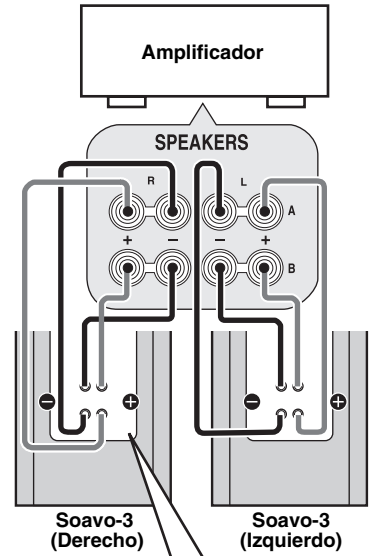

Antes de conectar el cable del altavoz deberá quitar el cable de puente.

Terminales de altavoz de agudos/registro medio

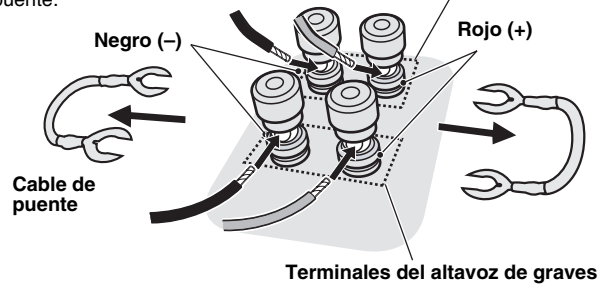

Cuando se utilice una clavija banana

- 1 Desatornille el nudo del terminal.
- 2 Quite la tapa tirando de ella hacia usted.
- 3 Apriete el nudo del terminal.
- 4 Inserte la clavija banana en el terminal.

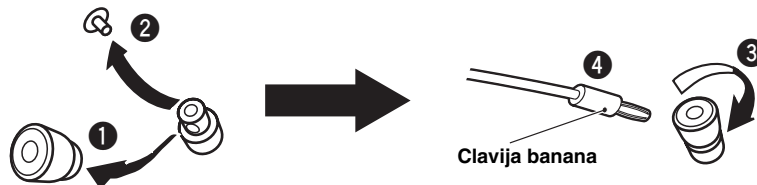

FIJACIÓN DE LA CUBIERTA FRONTAL

El altavoz y la tapa frontal están embalados separadamente. Para colocar la tapa frontal, alinee los seis salientes (imanes) del lateral trasero de la tapa frontal con las seis pinzas correspondientes.

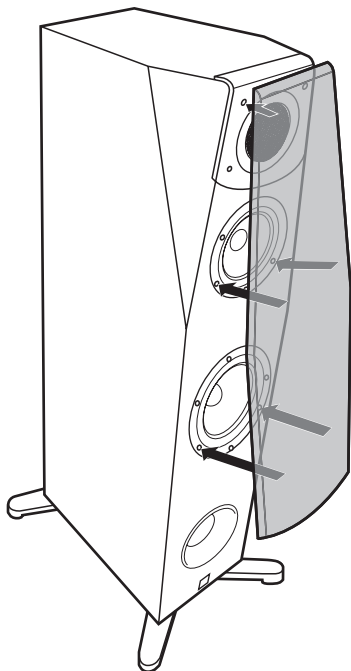

Notas

- Cuando se extraiga la cubierta, tenga cuidado de no tocar la parte vibrante de los altavoces con las manos ni de ejercer fuerza excesiva con herramientas.
- En el lateral trasero de la tapa frontal hay unos imanes. Cuando no coloque la tapa frontal, no la ponga cerca de objetos que puedan resultar afectados por los imanes, como por ejemplo, televisores, relojes, tarjetas magnéticas, disquetes, etc.

ESPECIFICACIONES

Tipo	3 altavoces de reflejo de graves de 3 vías Tipo con protección magnética
Controlador	Woofer de cono de 16 cm Gama media de cono de 13 cm Baffle de agudos con bóveda de aluminio de 3 cm
Impedancia nominal	6 Ω
Respuesta de frecuencias.....	35 Hz a 50 kHz (-10 dB) a 100 kHz (-30 dB)
Potencia de entrada nominal	40 W
Potencia de entrada máxima	160 W
Sensibilidad	87 dB/2,83 V/m
Frecuencia de cruce.....	450 Hz, 4,5 kHz
Dimensiones (An x Al x Prf)	
Incluyendo soportes	349 x 1051 x 487 mm
Peso	26,5 kg

- Especificaciones sujetas a cambios sin previo aviso debido a mejoras del producto.
- Deberá tenerse cuidado en no exceder los valores de potencia de entrada arriba indicados.

Cuidados del altavoz

Cuando limpie esta unidad, no utilice productos químicos (como alcohol o disolventes): podrían dañar el acabado. Utilice un paño limpio y seco para la limpieza. Para las manchas más difíciles, humedezca un paño en agua, frote la mancha y seque la zona con el paño.

Garantía limitada para el Área Económica Europea (AEE) y Suiza

Gracias por haber elegido un producto Yamaha. En el caso poco probable de que su producto Yamaha necesite el servicio que concede la garantía, póngase en contacto por favor con el concesionario a quien adquirió el producto. Si usted tiene alguna dificultad, póngase en contacto por favor con la oficina representativa de Yamaha en su país. Podrá encontrar todos los detalles necesarios en nuestros sitios Web (<http://www.yamaha-hifi.com/> o <http://www.yamaha-uk.com/> para los residentes del Reino Unido).

El producto tiene una garantía de dos años, a partir de la fecha de la compra original, que cubre las reparaciones de las averías que pueda tener debido a defectos en la mano de obra o en los materiales empleados en su fabricación. Yamaha se compromete, sujeto a las condiciones listadas más abajo, a reparar el producto o cualquier pieza (o piezas) que tenga defectos, o a sustituirlo, a discreción de Yamaha, sin cobrar ningún honorario por las piezas o la mano de obra. Yamaha se reserva el derecho de reemplazar un producto por otro de clase y/o precio y condiciones similares, en el caso de que éste no se fabrique más o se considere que las reparaciones resultan poco económicas.

Condiciones de la garantía

1. El producto defectuoso DEBERÁ ir acompañado de la factura o recibo de venta original (que muestre la fecha de la compra, el código del producto y el nombre del concesionario), junto con una explicación que describa detalladamente la avería. Si falta esta prueba clara de la compra, Yamaha se reserva el derecho a no proveer el servicio de reparaciones gratis, y el producto podrá ser devuelto al cliente corriendo éste con todos los gastos relacionados con el envío.
2. El producto DEBERÁ haber sido adquirido en el establecimiento de un concesionario Yamaha AUTORIZADO dentro del Área Económica Europea (AEE) o Suiza.
3. El producto no deberá haber sido sometido a ninguna modificación ni alteración, a menos que ésta haya sido autorizada por escrito por Yamaha.
4. De esta garantía se excluye lo siguiente:
 - a. El mantenimiento periódico y la reparación o sustitución de piezas debidos al desgaste natural.
 - b. Los daños debidos a:
 - (1) Reparaciones realizadas por el propio cliente o por un tercero que no cuente con ninguna autorización.
 - (2) Embalaje inadecuado o maltrato, cuando el producto está siendo transportado desde el lugar de residencia del cliente. Tenga en cuenta que el cliente es el responsable de embalar el producto adecuadamente cuando éste es devuelto para ser reparado.
 - (3) Mal uso, incluyendo, pero sin limitarse a: (a) no usar el producto de forma normal o no seguir las instrucciones de uso, mantenimiento y almacenamiento apropiadas indicadas por Yamaha, y (b) instalación o uso del producto de forma inconsistente con las normas técnicas o de seguridad vigentes en el país donde éste se utiliza.
 - (4) Accidentes, rayos, agua, fuego, ventilación inadecuada, fuga de pilas o cualquier otra causa fuera del control de Yamaha.
 - (5) Defectos del sistema en el que se incorpora este producto e/o incompatibilidad con productos de terceros.
 - (6) Uso de un producto importado en la EEA y/o Suiza, no por Yamaha, donde ese producto no cumple con las normas técnicas o de seguridad del país donde se usa y/o con la especificación estándar de un producto vendido por Yamaha en la EEA y/o en Suiza.
 - (7) Productos que no están relacionados con AV (audiovisual).
(Los productos sujetos a la "Declaración de Garantía de AV de Yamaha" se definen en nuestro sitio Web <http://www.yamaha-hifi.com/> o <http://www.yamaha-uk.com/> para los residentes del Reino Unido.)
5. Cuando las garantías del país donde se compra el producto y del país donde éste se usa son diferentes se aplicará la garantía del país donde se usa el producto.
6. Yamaha no se hará responsable de ninguna pérdida o daño directo, emergente o de cualquier otro tipo; sólo se hará responsable de la reparación o sustitución del producto.
7. Haga una copia de seguridad de cualquier configuración o datos personalizados, ya que Yamaha no se hará responsable de ninguna alteración o pérdida que tal configuración o datos puedan sufrir.
8. Esta garantía no afecta a los derechos legales del consumidor bajo las leyes nacionales aplicables vigentes, ni a los derechos del consumidor contra el concesionario surgidos de su contrato de venta/compra.

Información para Usuarios sobre Recolección y Disposición de Equipamiento Viejo



Este símbolo en los productos, embalaje, y/o documentación que se acompañe significa que los productos electrónicos y eléctricos usados no deben ser mezclados con desechos hogareños corrientes.

Para el tratamiento, recuperación y reciclado apropiado de los productos viejos, por favor llévelos a puntos de recolección aplicables, de acuerdo a su legislación nacional y las directivas 2002/96/EC.

Al disponer de estos productos correctamente, ayudará a ahorrar recursos valiosos y a prevenir cualquier potencial efecto negativo sobre la salud humana y el medio ambiente, el cual podría surgir de un inapropiado manejo de los desechos.

Para mayor información sobre recolección y reciclado de productos viejos, por favor contacte a su municipio local, su servicio de gestión de residuos o el punto de venta en el cual usted adquirió los artículos.

[Información sobre la Disposición en otros países fuera de la Unión Europea]

Este símbolo sólo es válidos en la Unión Europea. Si desea deshacerse de estos artículos, por favor contacte a sus autoridades locales y pregunte por el método correcto de disposición.

МЕРЫ ПРЕДОСТОРОЖНОСТИ

Изучите данный раздел до использования колонки.

- Для обеспечения наилучшего результата, пожалуйста, внимательно изучите данное руководство. Храните его в безопасном месте для будущих справок.
- Устанавливайте колонку в прохладном, сухом, чистом месте - вдали от окон, источников тепла, источников излишней вибрации, пыли, влаги и холода. Избегайте гудящие источники (трансформаторы, моторы). Во избежание пожара или электрошока, не подвергайте колонку воздействию дождя или воды.
- Во избежание деформирования покрытия или отцвечивания, не размещайте колонку в местах, где она может быть подвергнута воздействию прямых солнечных лучей или излишней влажности.
- На колонке не следует располагать следующие предметы:
Стеклянные, фарфоровые изделия, др.
– Если стеклянные изделия, др., упадут из-за вибраций и сломаются, это может привести к травме.
Горящие свечи, др.
– Если свечи упадут из-за вибраций, это может привести к пожару или травме.
Емкости с водой
– Если емкость упадет из-за вибраций и вода разольется, это может повредить колонку, и/или может явиться причиной электрошока.
- Не размещайте колонку в местах, где на нее могут упасть посторонние предметы, как капли воды. Это может привести к пожару, повреждению колонки, или к травме.
- Не размещайте колонку в местах, где она может быть опрокинута, или подвергнута удару от падающих предметов. Надежное размещение также обеспечивает лучшее воспроизведение звучания.
- Размещение колонки на одной полке или стеллаже с проигрывателем может привести к обратной связи.
- Ни в коем случае не кладите руку или посторонний предмет в порт, расположенный на фронтальной стороне колонки, так как это может привести к травме и/или повреждению колонки.
- При перемещении колонки, не удерживайте за порт, так как это может привести к травме и/или повреждению колонки.
- В любой момент, когда будет заметно искажение, уменьшите громкость, установив регулятор громкости на усилителе на нижнюю настройку. Никогда не давайте усилителю входить в состояние “срезания”. В ином случае это может привести к повреждению колонки.
- При использовании усилителя номинальной выходной мощностью, превышающей номинальную входную мощность колонки, следует соблюдать предосторожность, чтобы не превысить максимальную входную мощность колонки.
- Не пытайтесь чистить колонку химическими растворителями, так как это может повредить отделку. Используйте чистую, сухую ткань.
- Не пытайтесь модифицировать или починить колонку. Если требуется любой вид обслуживания, обратитесь к квалифицированному сервисному персоналу Yamaha. Корпус не должен открываться ни в коем случае.
- Так как данный аппарат тяжелый, при каждом перемещении, для безопасного переноса требуется два человека.
- **Владелец несет ответственность за безопасное размещение или установку. Yamaha не будет нести ответственность за любую аварию по причине ненадлежащего размещения или установки колонки.**

МЕРЫ ПРЕДОСТОРОЖНОСТИ ПРИ УСТАНОВКЕ КОЛОНОК

Колонка построена таким образом, что основной вес расположен в ее верхней части, и таким образом подвержена падению, если не было уделено надлежащее внимание обеспечению ее устойчивости. При падении колонки, это может привести к повреждению колонки или явиться причиной травмы (или даже смерти) людей и/или повреждения частной собственности.



Для безопасного и правильного использования колонки:

- Располагайте колонку в местах с твердой, ровной, гладкой, и низкой (по отношению к полу) поверхностью.
- Не толкайте или давите на боковую часть колонки при перемещении, или прислоняйте предметы на боковую часть колонки.
- Не садитесь или кладите предметы на верхнюю часть колонки.
- Не отсоединяйте ножки на нижней стороне колонки, так как это может привести к серьезным инцидентам в результате опрокидывания колонки.

Вибрации или толчки, связанные с землетрясениями или другими феноменами или деятельностью, могут привести к падению колонки. В целях безопасности, рекомендуется использовать отдельно продающиеся изделия, повышающие устойчивость колонки (металлическую арматуру или цепи, др.).

ОПИСАНИЕ

- Тип: 3-полосная, 3-головочная башенная колонка напольной установки басоотражающего типа для основных каналов. Алюминиевые литые ножки прилагаются.
- Низкочастотный динамик: Сдвоенный 16 см А-РМД конического типа, Среднечастотный динамик: 13 см А-РМД конического типа, Высокочастотный динамик: 3 см алюминиевого купольного типа.

РАЗМЕЩЕНИЕ КОЛОНОК

■ Использование в качестве 2-канальных стереофонических колонок

Слегка повернув колонки в направлении слушателей, можно достичь лучшего стереофонического воспроизведения.

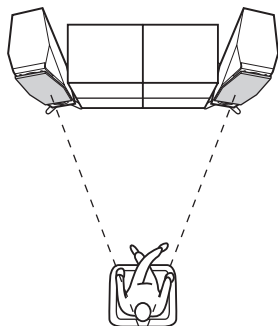

■ Использование фронтальных колонок в многоканальной системе

Расположите колонки по обеим сторонам телевизора. Расположение колонок имеет важное значение, так как это управляет общим качеством звучания многоканальной системы. Установите колонки на основе места слушателя, следуя инструкции по эксплуатации, поставляемой с усилителем.

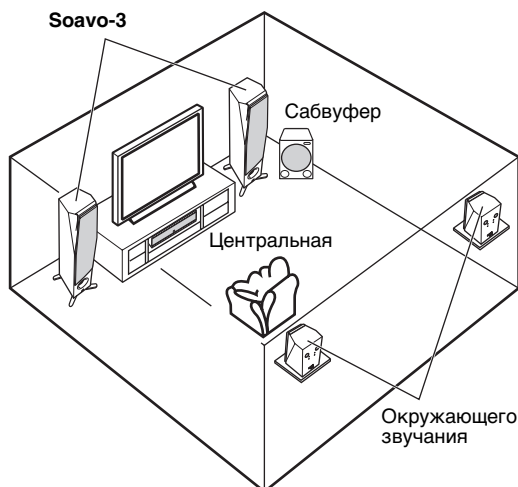

Примечания

- Не отсоединяйте ножки на нижней стороне колонки, так как это может привести к серьезным инцидентам в результате опрокидывания колонки.
- При слишком близкой установке данного аппарата к телевизору с ЭЛТ, это может вызвать ухудшение цвета изображения или жужжание. В таком случае, отодвиньте колонку подальше (более чем 20 см) от телевизора. Этого не должно быть при использовании плазменного или ЖК телевизора.

Установка данного аппарата на толстом ковре, др.



Шип x 4



Гайка x 4

Для повышения устойчивости и улучшения качества звучания, прикрепите шипы к четырем точкам основания колонки.

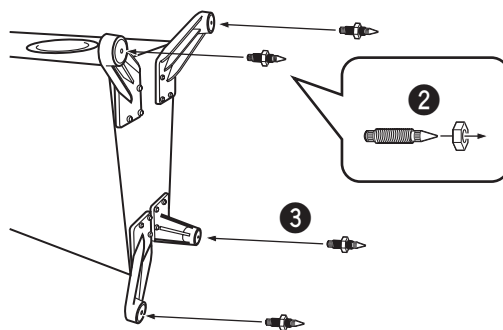

Прикрепление шипа:

- 1 Уложите данный аппарат на пол.
- 2 Поворачивая гайку, установите ее ближе к наконечнику шипа.
- 3 Закрутите шипы в отверстия на ножках.
- 4 Установите колонку в нужном месте в вертикальном положении и отрегулируйте длину шипа в соответствии с толщиной ковра. (повторите шаг 1, 2 и 3.)
- 5 По завершению регулировки, крепко прикрутите гайку к ножке.

Примечания

- Наконечники шипов могут поцарапать или повредить пол. Пожалуйста, соблюдайте меры предосторожности при размещении колонок.
- Во избежание опрокидывания, не толкайте или опирайтесь об колонку, в ином случае это может повредить данный аппарат или причинить травму.
- Так как данный аппарат тяжелый, при каждом перемещении, для безопасного переноса требуется два человека.

ПОДКЛЮЧЕНИЕ К УСИЛИТЕЛЮ

Данная колонка поддерживает стандартные подключения и двухпроводные подключения. Перед выполнением подключений, убедитесь, что усилитель отключен.

ПОДКЛЮЧЕНИЯ

Потребуется отдельно продающийся кабель колонки.



Размер и/или материал кабеля колонки отражается на качестве звучания. Поэтому, рекомендуется приобрести высококачественный кабель колонки для наилучшего срабатывания данного аппарата.

- С помощью кабеля колоночки (продается отдельно), подключите винтовые терминалы на задней стороне колонок к терминалам колонок на усилителе.
- Используя одну сторону кабеля, подключите терминалы (+) на усилителе и колонках. Используя другую сторону кабеля, подключите терминалы (-) на обеих компонентах.
- Подключите одну колонку к левым (L) терминалам усилителя, и другую колонку к правым (R) терминалам, с соблюдением правильной полярности (+, -). Если одна колонка подключена с обратной полярностью, звучание будет воспроизводиться неестественно и с отсутствием басов.

Подключение кабелей:

- 1 Освободите головку.
- 2 Удалите изоляционное покрытие на конце каждого кабеля колонки, сорвав изоляционное покрытие.



- 3 Вставьте оголенный провод в отверстие.
- 4 Закрутите головку и закрепите кабель. Проверьте прочность соединения, слегка потянув кабель у терминала.

Примечания

- Не давайте оголенным проводам колонок соприкасаться друг с другом, так как это может повредить колонку и/или усилитель.
- Не вставляйте изоляционное покрытие в отверстие. Звучание может не воспроизводиться.

<Стандартные подключения>

При подключении кабеля колонки, не трогайте кабельные перемычки.

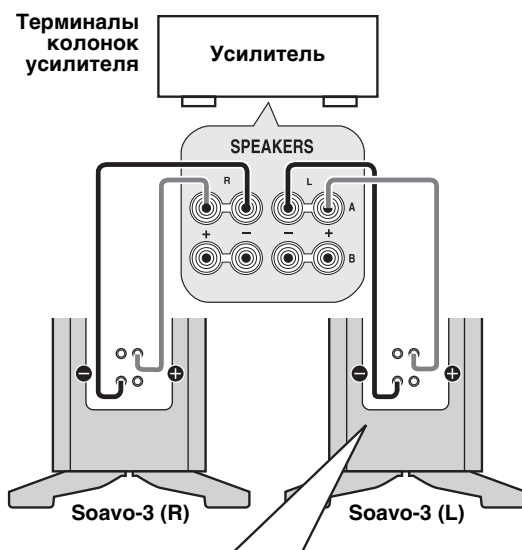

Подключите кабель колонки + к верхнему красному терминалу и кабель колонки - к нижнему черному терминалу.

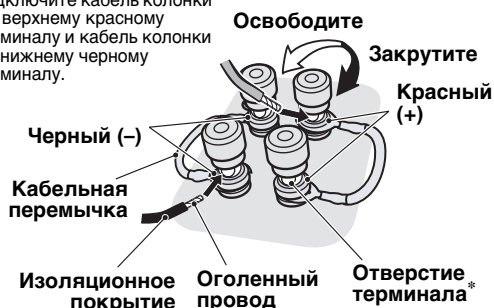

* Диаметр отверстия терминала составляет 5 мм.

<Двухпроводные подключения>

Перед подключением кабеля колонки, требуется удалить кабельную перемычку.

Для подключения колонки к выходным терминалам усилителя, вместо стандартных подключений используются две пары кабелей для низкочастотного динамика и высокочастотного динамика. Данный тип подключения понижает модуляционное искажение, вызываемое электрическим сопротивлением кабелей и рабочего тока колонок. Следовательно, можно ожидать звучание более чистого качества.

Если усилитель обладает только одним набором выходных терминалов колонки.

Если усилитель обладает двумя наборами выходных терминалов колонки.

Требуется подключить **SPEAKERS A** и **B** одновременно.

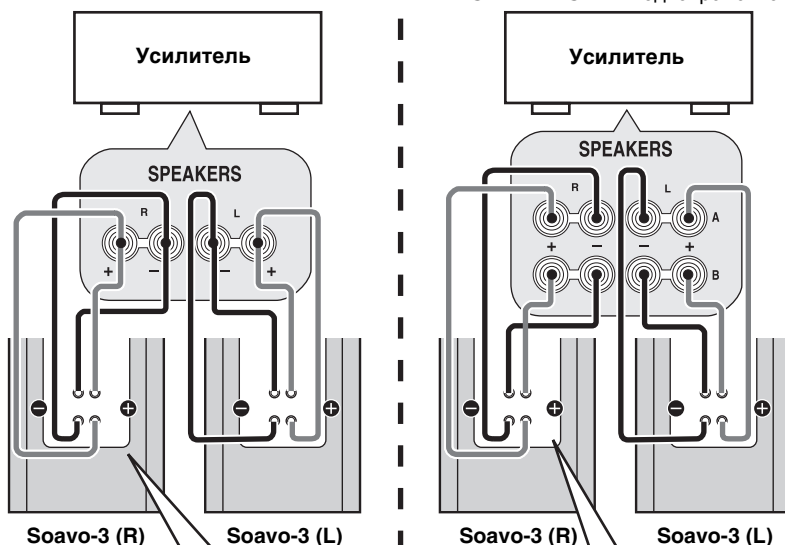

Перед подключением кабеля колонки, требуется удалить кабельную перемычку.

Терминалы высокочастотного динамика/среднечастотного динамика

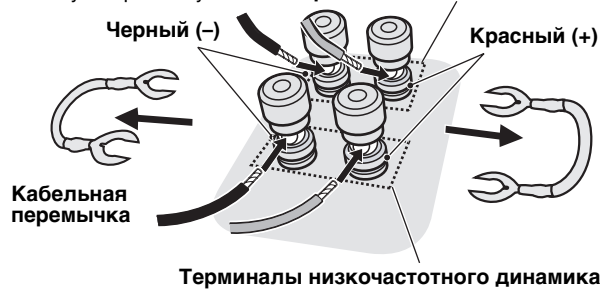

Использование бананового штекера

- 1 Открутите головку терминала.
- 2 Извлеките крышку, потянув ее на себя.
- 3 Закрутите головку терминала.
- 4 Просто вставьте банановый штекер в терминал.

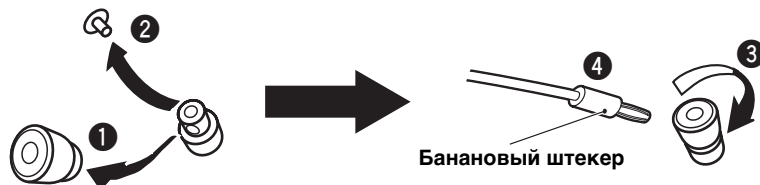

ПРИКРЕПЛЕНИЕ ФРОНТАЛЬНОГО КРЫШКИ

Колонка и фронтальная крышка упакованы отдельно. Для прикрепления фронтальной крышки, выровняйте шесть выступов (магнитных) на обратной стороне фронтальной крышки с шестью соответствующими фиксаторами.

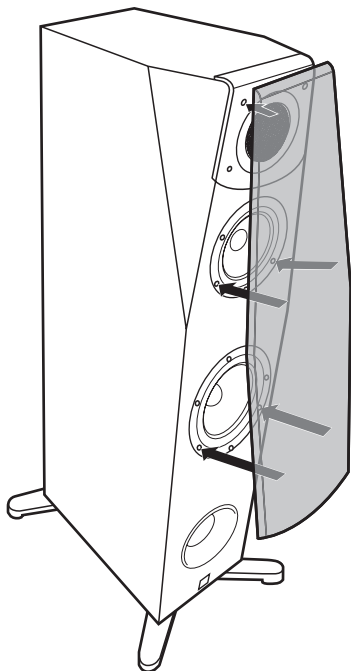

Примечания

- Когда крышка не прикреплена, соблюдайте предосторожность и не прикасайтесь руками к динамикам колонки или не прилагайте излишней силы инструментами.
- На обратной стороне фронтальной крышки имеются магниты. Не располагайте фронтальную крышку поблизости от предметов, которые могут подвергаться влиянию магнитов, как телевизоры, часы, магнитные карты, дискеты и др., когда она не прикреплена.

ТЕХНИЧЕСКИЕ ХАРАКТЕРИСТИКИ

Тип3-полосная 3-головочная колонка басоотражающего типа
Без магнитного экрана

Ведущий элемент
..... 16 см низкочастотный динамик конического типа
13 см среднечастотный динамик конического типа
3 см высокочастотный динамик алюминиевого купольного типа

Импеданс 6 Ω

Частотная характеристика
.....от 35 Гц до 50 кГц (-10 дБ)
до 100 кГц (-30 дБ)

Номинальная входная мощность..... 40 Ватт
Максимальная входная мощность..... 160 Ватт
Чувствительность 87 дБ/2,83 В/м
Частота кроссовера450 Гц, 4,5 кГц
Габариты (Ш x В x Г)
Включая подставки349 x 1051 x 487 мм
Вес26,5 кг

- Технические характеристики могут изменяться без предупреждения с целью улучшения изделия.
- Следует соблюдать предосторожность и не превышать значения входной мощности, указанные выше.

Уход за колонкой

Не применяйте химические составы для очистки акустической системы (например, спирт, растворители и т.д.): это может повредить отделочное покрытие. Используйте чистую сухую ткань. Для устранения сложных загрязнений смочите мягкую ткань в воде, отожмите ее и протрите место загрязнения.

Информация для пользователей по сбору и утилизации старой аппаратуры



Этот знак на аппаратуре, упаковках и в сопроводительных документах указывают на то, что подержанные электрические и электронные приборы не должны выбрасываться вместе с обычным домашним мусором.

Для правильной обработки, хранения и утилизации старой аппаратуры, пожалуйста сдавайте их в соответствующие сборные пункты, согласно вашему национальному законодательству и директив 2002/96/ ЕС.

При правильном отделении этих товаров, вы помогаете сохранять ценные ресурсы и предотвращать вредное влияние на здоровье людей и окружающую среду, которое может возникнуть из-за несоответствующего обращения с отходами.

За более подробной информацией о сборе и утилизации старых товаров пожалуйста обращайтесь в вашу локальную администрацию, в ваш приёмный пункт или в магазин где вы приобрели эти товары.

[Информация по утилизации в других странах за пределами Европейского Союза]

Этот знак действителен только на территории Европейского Союза. Если вы хотите избавиться от этих предметов, пожалуйста обратитесь в вашу локальную администрацию или продавцу и спросите о правильном способе утилизации.

注意事项

操作本装置前敬请阅读。

- 为了得到最好的操作，请仔细阅读本使用说明书。请妥善保存本说明书，以备以后查阅。
- 请在凉爽、干燥、清洁的地方安装本装置。应远离窗口、热源，避免在振动过大、灰尘过多、湿气过重和温度过低的地方使用，以及远离嗡嗡声源（变压器及马达）。为了避免火灾或电击的危险，请勿将本装置暴露于雨水或湿气中。
- 为了避免外壳翘曲或退色，不要将音箱置于直射日光之下或过于潮湿的环境。
- 在本机之上，请不要堆放以下物品：
 - 玻璃、陶瓷等。
 - 如果玻璃等因振动而倒下和打碎，有可能使人体受到伤害。
 - 燃烧的蜡烛等
 - 如果蜡烛因振动而倒下，有可能引起火灾和使人体受到伤害。
 - 装有水的容器
 - 如果容器因振动而倒下或水溢出来，有可能使装置受到损坏，并引起触电。
- 请勿将本装置放置在有异物例如水滴落下的地方，否则可能导致火灾，破坏装置和 / 或使人体受到伤害。
- 不要把音箱放置在有可能被撞翻或被其他落体击中的地方。安定的放置场所是好音质的必需条件。

- 将音箱放置于同一架子或台子之上，以便唱片转盘效果的反馈。
- 不要将手臂或其他异物放置在音箱前方的出声口，因为这样会造成人身伤害和 / 或损害音箱。
- 当移动本装置时，不可手抓风门，否则可能使人体受到伤害和 / 或破坏装置。
- 一旦出现声音失真，应立即降低放大器的音量。不可使放大器进入“限幅”范围。否则，音箱系统就会损坏。
- 当所使用的放大器的额定功率大于音箱系统的标称输出功率时，必需保证放大器的输出功率不大于音箱系统的最大输出功率。
- 不要使用化学溶剂清洗音箱，以免损坏其表面涂层。请使用清洁的干布擦拭本机。
- 不要试图改装或修理音箱。如果需要服务，请与 Yamaha 的服务人员联系。任何时候都不要打开壳体。
- 因为本机很重，所以在移动本机时，需要两个人来搬动以保证安全。
- 安全的放置和安装是用户自己应负的责任。Yamaha 对于音箱的不妥当放置和安装所引起的事故不负任何责任。**

安放扬声器时的注意事项

本扬声器的结构特点是重量聚集在顶部。所以，如果缺乏必要的平衡措施就很容易翻倒。如果翻倒，首先会损坏扬声器自身，也可能造成人员的伤害（甚至死亡）和 / 或其他财产的损失。



为了安全而妥当地放置扬声器：

- 扬声器安放的地点必须稳固、水平、平整，而且低（相对于地板）。
- 在移动扬声器时不要在其侧面施加压力，也不能将其他物品斜靠扬声器侧面放置。
- 不要坐在扬声器的顶部，也不要在其顶部放置其他物品。
- 不要去掉扬声器附带的支架等，因为这样会导致扬声器脱落，从而造成严重事故。

地震以及其他现象或活动造成的震动和摇晃会导致扬声器脱落。为了安全的缘故，建议使用市面出售的某些产品（金属紧固件或链条等）以加强扬声器的稳定性。



该标记附加在出售到中华人民共和国的电子信息技术产品上。环形中的数字表示的是环境保护使用期限的年数。

各类产品中有害物质含有状况

- ：表示该有毒有害物质在该部件所有均质材料中的含量均在 SJ/T 11363-2006 标准规定的限量要求以下。
- ×：表示该有毒有害物质至少在该部件的某一均质材料中的含量超出 SJ/T 11363-2006 标准规定的限量要求。

部件名称	有毒有害物质或元素					
	铅 (Pb)	汞 (Hg)	镉 (Cd)	六价铬 (Cr(VI))	多溴联苯 (PBB)	多溴二苯醚 (PBDE)
扬声器单元	×	○	○	○	○	○
外壳箱体	×	○	○	○	○	○

特点

- 类型：3-路，3 扬声器低音反射立式，用于主声道。包括铝制压铸支架。
- 低音扬声器：双重 16 cm A-PMD 圆锥，中程扬声器：13 cm A-PMD 圆锥，高音扬声器：3 cm 铝制圆顶。

安放扬声器

■ 使用 2 通道立体扬声器

如果将扬声器朝向听音者稍微倾斜，则会得到更好的音响效果。

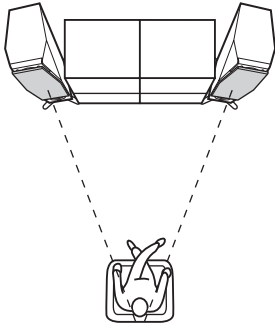

■ 在多通道系统中使用主扬声器

将扬声器置于电视机的两侧。扬声器的位置非常重要，因为它制约整个多通道扬声器系统的音响质量。根据您的听音位置安放扬声器，具体细节可以参考您的放大器的用户使用说明书。

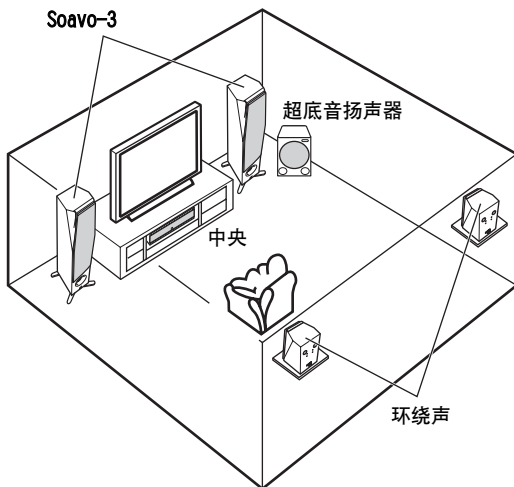

注意

- 不要去掉扬声器附带的支架等，因为这样会导致扬声器脱落，从而造成严重事故。
 - 过度靠近 CRT 电视机放置本机会影响图像颜色或形成嗡嗡的噪音。如果发生上述现象，请将本扬声器远离（大于 20 cm）电视机放置。
- 当使用 PDP 或 LCD 电视机时，不会发生上述现象。

在厚地毯上放置扬声器时



长钉 x 4



螺帽 x 4

为了增强稳定性和改善音响特性，请使用长钉。

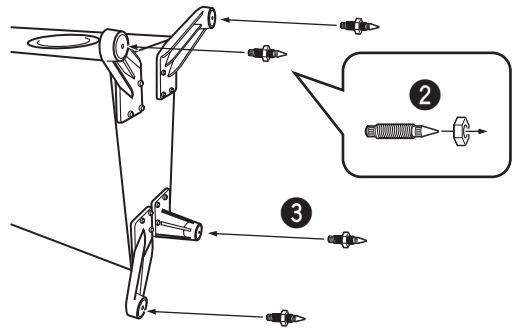

如何安装长钉：

- ① 将本机安放在地板上。
- ② 将螺母旋入长钉尖端。
- ③ 将长钉旋入扬声器的底座。
- ④ 将扬声器按放在期望的垂直位置上，并根据地毯的厚度调节长钉的长度。（反复步骤 1，2 和 3。）
- ⑤ 当调节完成后，将螺帽向上调节，直到其牢固顶到扬声器的底座。

注意

- 长钉的顶端会划伤地板，在安放扬声器时要小心。
- 请勿推或倚靠扬声器以防落下，因为也许会导致损坏本机或人身伤害。
- 因为本机很重，所以在移动本机时，需要两个人来搬动以保证安全。

与放大器相连接

本扬声器系统可以使用标准连接和双线连接。在连接之前，请首先关闭放大器电源。

■ 连接

您需要市面出售的音箱线缆。

※

音箱线缆的尺寸和 / 或材料影响音响的质量。所以，我们建议您购买高质量的音箱线缆以充分发挥本机的效能。

- 使用音箱线缆（另售），将音箱背部的螺旋式端子连接到放大器的音箱端子。
- 用线缆一侧的一根线连接音箱及放大器侧的正极（+）端子。用线缆的另一侧的一根线连接另一对负极（-）端子。
- 将一只音箱连接到放大器的左侧（L）端子；将另一只音箱连接到放大器的右侧（R）端子。请注意不要将极性（+，-）接错。如果一只音箱的极性接错，则声音听起来就不自然，并且缺乏低音。

如何连接：

- ① 松开旋柄。
- ② 插入裸线。剥除或拧掉各扬声器导线端部的绝缘皮。

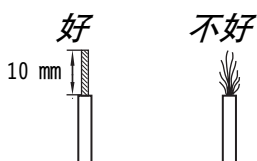

- ③ 插入裸线。
- ④ 拧紧旋柄，紧固导线。
轻拉端子附近的线缆，确认连接是否牢靠。

注意

- 不要使线缆裸露的部分互相接触，因为这样会损坏音箱和 / 或放大器。
- 不要将绝缘皮插入孔内。不会发出声音。

< 标准连接 >

当连接音箱线缆时，在适当的位置放置跨接线缆。

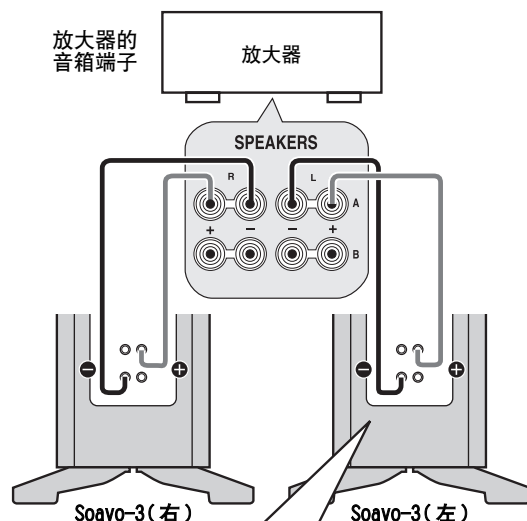

连接 + 音箱线缆到上方红色端子；然后连接 - 扬声器线缆到下方黑色端子。

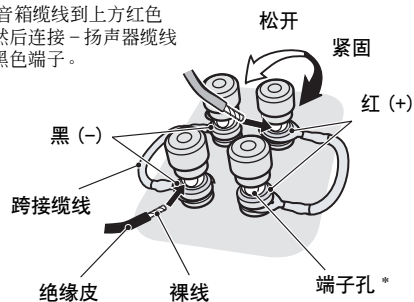

* 端子孔直径 5 mm。

< 双线连接 >

在连接音箱缆线之前，您必须去除跨接缆线。

在连接音箱到放大器的输出端子时，要使用两对导线分别连接超低音音箱和高音音箱，这和标准连接不同。这样的连接可以降低导线电阻和音箱的驱动电流所引起的调节失真。所以，可以得到更加纯真的音响质量。

当您的放大器仅有一组音箱输出端子时。

当您的放大器有两组音箱输出端子时。

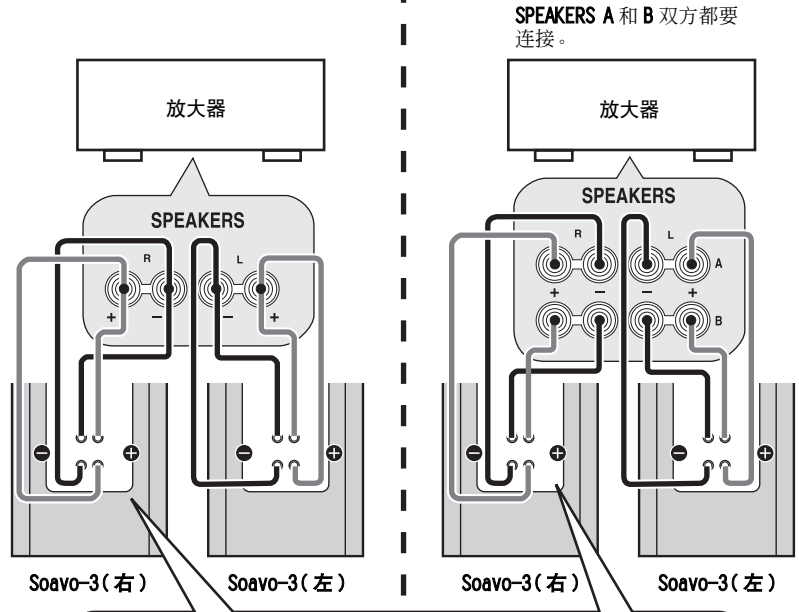

在连接音箱缆线之前，您必须去除跨接缆线。

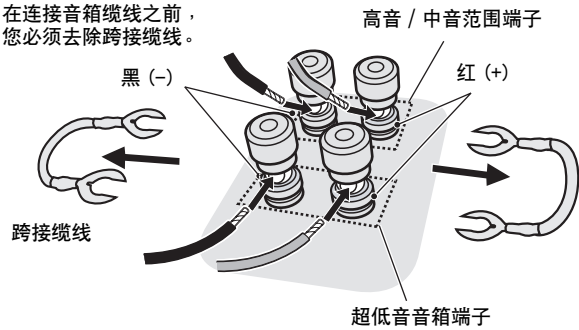

当使用香蕉插头时

- ① 旋开端子的旋柄。
- ② 将盖子朝向您的方向拔出。
- ③ 拧紧端子的旋柄。
- ④ 将香蕉插头插入。

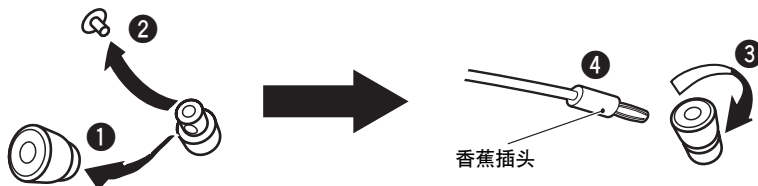

装上前盖

扬声器和前盖分别装箱。要安装前盖时，将前盖背面的六个凸片（磁铁）对准相应的六个孔。

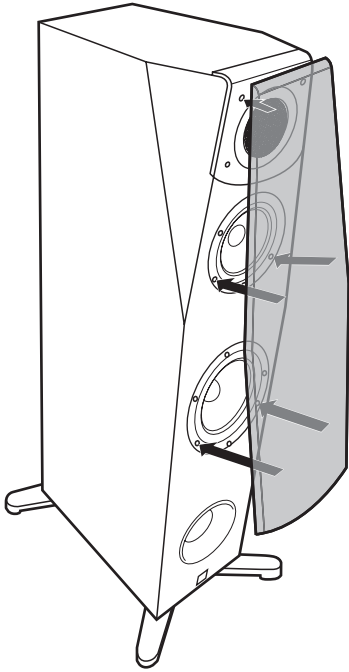

注意

- 当前罩去除後，请不要用手触摸音箱或用工具对其施加额外的作用力。
- 前盖的背面具有磁铁。当您不附着前罩时，请不要将其放置在诸如电视机，钟表，磁卡，磁盘等可能受磁铁影响的物体附近。

规格

类型3路3扬声器低音反射扬声器 无磁屏蔽型
驱动器16 cm 圆锥超低音扬声器 13 cm 圆锥中程 3 cm 铝制圆顶高音音箱
阻抗6 欧姆
频率响应35 Hz - 50 kHz (-10 dB) - 100 kHz (-30 dB)
标称输入功率40 瓦
最大输入功率160 瓦
灵敏度87 dB/2.83 V/m
交差频率450 Hz, 4.5 kHz
外形尺寸（宽 x 高 x 长）	
包括支架349 x 1051 x 487 mm
重量26.5 kg

- 因为产品改良的缘故，规格可能时有变更，恕不另行通知。
- 请注意输入功率不可超过上述规格。

音箱的保养

擦拭本装置时，请勿使用化学溶剂（例如酒精或稀释剂等）：可能损坏涂层。请使用清洁的干布。对于难以去除的污渍，请用拧干的湿布擦拭。

